

แบบฟอร์มการขอเผยแพร่ข้อมูลผ่านเว็บไซต์ของหน่วยงานในราชการโรงพยาบาลศรีนคร  
สำนักงานปลัดกระทรวงสาธารณสุข  
ตามประกาศจังหวัดสุโขทัย  
เรื่อง แนวทางการเผยแพร่ข้อมูลต่อสาธารณะผ่านเว็บไซต์ของหน่วยงาน พ.ศ.๒๕๖๑  
สำหรับหน่วยงานในราชการ โรงพยาบาลศรีนคร

แบบฟอร์มการขอเผยแพร่ข้อมูลผ่านเว็บไซต์ของหน่วยงานโรงพยาบาลศรีนคร

ชื่อหน่วยงาน : ศูนย์ปฏิบัติการต่อต้านการทุจริต โรงพยาบาลศรีนคร

วัน/เดือน/ปี : ๒๓ กุมภาพันธ์ ๒๕๖๔

หัวข้อ : ขอร่างประกาศและร่างเอกสารประกวดราคาจ้างก่อสร้างอาคารพัสดุ โรงพยาบาลศรีนคร และเผยแพร่ในเว็บไซต์

รายละเอียดข้อมูล (โดยสรุป)

- ขอร่างประกาศและร่างเอกสารประกวดราคาจ้างก่อสร้างอาคารพัสดุ โรงพยาบาลศรีนคร และเผยแพร่ในเว็บไซต์

Link ภายนอก : ไม่มี

หมายเหตุ:.....  
.....  
.....

ผู้รับผิดชอบให้ข้อมูล

ผู้อนุมัติรับรอง

กัททก หิวดิจอง

นางสาวกิงดาว น้อยทิม

ตำแหน่ง

นักวิชาการพัสดุ

วันที่ ๒๓ กุมภาพันธ์ ๒๕๖๔

นายพงศธร เหลือหลาย

ตำแหน่ง ผู้อำนวยการโรงพยาบาล

วันที่ ๒๓ กุมภาพันธ์ ๒๕๖๔

ผู้รับผิดชอบการนำข้อมูลขึ้นเผยแพร่

กัททก หิวดิจอง

นางสาวกิงดาว น้อยทิม

นักวิชาการพัสดุ

วันที่ ๒๓ เดือน กุมภาพันธ์ พ.ศ.๒๕๖๔



# บันทึกข้อความ

สำนักงานสาธารณสุขจังหวัดสุโขทัย  
เลขที่..... ๗๙๐๔  
วันที่..... ๒๒ ก.พ. ๒๕๖๔  
เวลา.....

ส่วนราชการ โรงพยาบาลศรีนคร กลุ่มงานบริหารทั่วไป กลุ่มงานพัสดุ โทร. ๐ ๕๕๖๕ ๒๗๒๕

ที่ สท ๐๐๓๒.๓๐๑/๑๙๔ ..... วันที่ ๑๙ กุมภาพันธ์ ๒๕๖๔

เรื่อง รายงานผลการพิจารณาการปรับปรุงร่างประกวดราคาและร่างเอกสารประกวดราคาจ้างก่อสร้างอาคารพัสดุ

เป็นอาคาร คลส. ๒ ชั้น พื้นที่ใช้สอยประมาณ ๕๗๖ ตารางเมตร โรงพยาบาลศรีนครและเผยแพร่ทางเว็บไซต์

เรียน ผู้ว่าราชการจังหวัดสุโขทัย

## เรื่องเดิม

ตามหนังสือที่ สท ๐๐๓๒.๓๐๑/๑๐๗ ลงวันที่ ๑ กุมภาพันธ์ ๒๕๖๔ ได้อนุมัติดำเนินการประกวดราคาจ้างก่อสร้างอาคารพัสดุ เป็นอาคาร คลส.๒ ชั้น พื้นที่ใช้สอยประมาณ ๕๗๖ ตารางเมตร โรงพยาบาลศรีนคร อำเภอศรีนคร จังหวัดสุโขทัย จำนวน ๑ หลัง ตามแบบเลขที่ ๑๐๑๐๙ ในวงเงินงบประมาณทั้งสิ้น ๘,๐๔๑,๔๐๐ บาท (แปดล้านสี่หมื่นหนึ่งพันสี่ร้อยบาทถ้วน) ราคากลางในการก่อสร้าง ๗,๔๖๑,๖๔๖.๑๐ บาท(เจ็ดล้านสี่แสนหกหมื่นหนึ่งพันหกร้อยสี่สิบบาทสิบสตางค์) ด้วยวิธีประกวดราคาอิเล็กทรอนิกส์ (e-bidding) โดยเห็นควรให้นำร่างประกาศและเอกสารประกวดราคาเผยแพร่ทางเว็บไซต์ของโรงพยาบาลศรีนคร และเว็บไซต์ของกรมบัญชีกลาง เพื่อให้สาธารณชนเสนอแนะ วิจารณ์ หรือมีความเห็นเป็นลายลักษณ์อักษร นั้น (เอกสารแนบ ๑)

## ข้อเท็จจริง

จังหวัดสุโขทัย โดยโรงพยาบาลศรีนคร ได้นำร่างประกาศและร่างเอกสารประกวดราคาเผยแพร่ทางเว็บไซต์ของโรงพยาบาลศรีนคร และเว็บไซต์ของกรมบัญชีกลาง เพื่อให้สาธารณชนเสนอแนะวิจารณ์ หรือมีความเห็นเป็นลายลักษณ์อักษรแล้ว เป็นระยะเวลาไม่น้อยกว่า ๓ วันทำการ ตั้งแต่วันที่ ๕ กุมภาพันธ์ ๒๕๖๔ ถึงวันที่ ๙ กุมภาพันธ์ ๒๕๖๔ ปรากฏว่าไม่มีข้อวิจารณ์ แต่อย่างไร และขอแก้ไขในรายละเอียดเอกสารประกาศประกวดราคาต้องผ่านการคัดเลือกให้ผู้เสนอราคา ข้อ C๑ กำหนดว่าไม่ต้องการให้ผู้เสนอราคาต้องผ่านการคัดเลือกผู้มีคุณสมบัติเบื้องต้นการจ้าง ของกรม (เอกสารแนบ ๒)

## ข้อระเบียบ

๑. ตามระเบียบกระทรวงการคลังว่าด้วยการจัดซื้อจัดจ้างและการบริหารพัสดุภาครัฐ พ.ศ. ๒๕๖๐ ข้อ ๔๘ ภายหลังจากที่หน่วยงานของรัฐได้ดำเนินการตามข้อ ๔๕ (๒)หรือข้อ๔๖ และข้อ ๕๗แล้วแต่กรณีเสร็จสิ้นแล้ว ให้หัวหน้าเจ้าหน้าที่ดำเนินการเผยแพร่ประกาศและเอกสารซื้อหรือจ้างด้วยวิธีประกวดราคาอิเล็กทรอนิกส์ในระบบเครือข่ายสารสนเทศของกรมบัญชีกลางและของหน่วยงานของรัฐ ภายในระยะเวลาที่กำหนด(เอกสารแนบ ๓)

๒. อำนาจในการลงนามเป็นของนายแพทย์สาธารณสุขจังหวัดสุโขทัย ตามคำสั่งจังหวัดสุโขทัยที่ ๒๖๗๑/๒๕๖๓ ลงวันที่ ๑๒ ตุลาคม พ.ศ. ๒๕๖๓ ข้อ ๖ มอบอำนาจให้รองผู้ว่าราชการจังหวัด ปลัดจังหวัด หัวหน้าสำนักงานจังหวัด หัวหน้าส่วนราชการภูมิภาคและส่วนกลาง นายอำเภอ และผู้อำนวยการโรงพยาบาล ปฏิบัติราชการแทน ผู้ว่าราชการจังหวัดสุโขทัย ในการดำเนินการตามพระราชบัญญัติการจัดซื้อจัดจ้างและการบริหารพัสดุภาครัฐ พ.ศ. ๒๕๖๐ และผนวก ฉ ผู้ว่าราชการจังหวัดมอบอำนาจให้ปฏิบัติราชการในวงเงินจัดซื้อจัดจ้างครั้งหนึ่งไม่เกิน ๑๐,๐๐๐,๐๐๐ บาท (สิบล้านบาทถ้วน) (เอกสารแนบ ๔)

๒/ข้อพิจารณา...

ข้อพิจารณา

โรงพยาบาลศรีนคร ได้พิจารณาแล้วเห็นว่า เป็นไปตามระเบียบกระทรวงการคลัง ว่าด้วยการจัดซื้อจัดจ้างและการบริหารพัสดุภาครัฐ พ.ศ.๒๕๖๐ และตามที่กำหนดในกฎกระทรวงเห็นสมควรดำเนินการประกวดราคาอิเล็กทรอนิกส์(e-bidding) โดยเผยแพร่ร่างการประกวดราคาจ้างก่อสร้างอาคารพัสดุ ดังกล่าวทางเว็บไซต์ของโรงพยาบาลศรีนครและเว็บไซต์ของกรมบัญชีกลาง เป็นเวลาติดต่อกันไม่น้อยกว่า ๓ วันทำการ และปิดประกาศอย่างเปิดเผย ณ ที่ทำการของโรงพยาบาลศรีนคร

ข้อเสนอ

จึงเรียนมาเพื่อโปรดพิจารณา หากเห็นชอบขอได้โปรดลงนามในร่างประกาศประกวดราคาจ้างก่อสร้างอาคารพัสดุ เป็นอาคาร คสล. ๒ ชั้น พื้นที่ใช้สอยประมาณ ๕๗๖ ตารางเมตร โรงพยาบาลศรีนคร อำเภอศรีนคร จังหวัดสุโขทัย จำนวน ๑ หลัง ตามแบบเลขที่ ๑๐๑๐๔ ด้วยวิธีประกวดราคาอิเล็กทรอนิกส์ (e-bidding) ที่เสนอมาพร้อมนี้

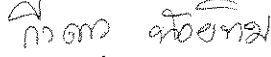
  
(นางสาวกິงดาว น้อยทิม)  
เจ้าหน้าที่พัสดุ

  
(นางสาวเจียมใจ ทรัพย์เกิด)  
พยาบาลวิชาชีพชำนาญการ  
หัวหน้าเจ้าหน้าที่

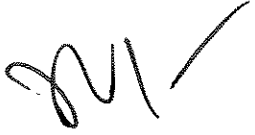
  
(นายพงศธร เหลือหลาย)  
ผู้อำนวยการโรงพยาบาลศรีนคร

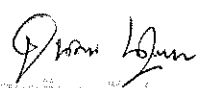
  
(นางสาวจันทารัตน์ นนทสุบรรณ)  
เจ้าพนักงานพัสดุชำนาญงาน

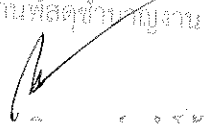
  
นางสาวสิพรพรรณ ชำไ้  
นักจัดการงานทั่วไปชำนาญการพิเศษ

  
(นายปองพล วรปานิ)  
นายแพทย์สาธารณสุขจังหวัด ปฏิบัติราชการแทน  
ผู้ว่าราชการจังหวัดสุโขทัย

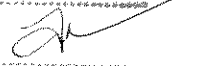
รัง กิอคม  
พิมพ์ กิอคม  

ร่าง



ประกาศจังหวัดสุโขทัย

เรื่อง ประกวดราคาจ้างก่อสร้างอาคารพัสดุ  
เป็นอาคาร คสล. ๒ ชั้น พื้นที่ใช้สอยประมาณ ๕๗๖ ตารางเมตร  
ด้วยวิธีประกวดราคาอิเล็กทรอนิกส์ (e-bidding)

จังหวัดสุโขทัย โดย โรงพยาบาลศรีนคร มีความประสงค์จะประกวดราคาจ้างก่อสร้างอาคารพัสดุ เป็นอาคาร คสล. ๒ ชั้น พื้นที่ใช้สอยประมาณ ๕๗๖ ตารางเมตร โรงพยาบาลศรีนคร ตำบลศรีนคร อำเภอศรีนคร จังหวัดสุโขทัย จำนวน ๑ หลัง ตามแบบเลขที่ ๑๐๑๐๙ ด้วยวิธีประกวดราคาอิเล็กทรอนิกส์ (e-bidding) ราคากลางของงานก่อสร้างในการประกวดราคาครั้งนี้เป็นเงินทั้งสิ้น ๗,๔๖๑,๖๔๖.๑๐บาท(เจ็ดล้าน-สี่แสนหกหมื่นหนึ่งพันหกร้อยสี่สิบหกบาทสิบสตางค์) ซึ่งเป็นราคารฐานราคชนิดไม่ตอกเสาเข็ม

ผู้ยื่นข้อเสนอจะต้องมีคุณสมบัติ ดังต่อไปนี้

๑. มีความสามารถตามกฎหมาย  
๒. ไม่เป็นบุคคลล้มละลาย  
๓. ไม่อยู่ระหว่างเลิกกิจการ  
๔. ไม่เป็นบุคคลซึ่งอยู่ระหว่างถูกระงับการยื่นข้อเสนอหรือทำสัญญา กับหน่วยงานของรัฐไว้ชั่วคราวเนื่องจากเป็นผู้ที่ไม่ผ่านเกณฑ์การประเมินผลการปฏิบัติงานของผู้ประกอบการตามระเบียบที่ รัฐมนตรีว่าการกระทรวงการคลังกำหนดตามที่ ประกาศเผยแพร่ในระบบเครือข่ายสารสนเทศของ กรมบัญชีกลาง

๕. ไม่เป็นบุคคลซึ่งถูกระบุชื่อไว้ในบัญชีรายชื่อผู้ทำงานและได้แจ้งเวียนชื่อให้เป็นผู้ทำงาน ของหน่วยงานของรัฐในระบบเครือข่ายสารสนเทศของกรมบัญชีกลาง ซึ่งรวมถึงนิติบุคคลที่ผู้ทำงานเป็นหุ้นส่วน ผู้จัดการ กรรมการผู้จัดการ ผู้บริหาร ผู้มีอำนาจในการดำเนินงานในกิจการของนิติบุคคลนั้นด้วย

๖. มีคุณสมบัติและไม่มีลักษณะต้องห้ามตามที่คณะกรรมการนโยบายการจัดซื้อจัดจ้างและ การบริหารพัสดุภาครัฐกำหนดในราชกิจจานุเบกษา

๗. เป็นนิติบุคคลผู้มีอาชีพรับจ้างงานที่ประกวดราคาอิเล็กทรอนิกส์ดังกล่าว

๘. ไม่เป็นผู้มีผลประโยชน์ร่วมกันกับผู้ยื่นข้อเสนอราคารายอื่นที่เข้ายื่นข้อเสนอให้แก่ จังหวัดสุโขทัย ณ วันประกาศประกวดราคาอิเล็กทรอนิกส์ หรือไม่เป็นผู้กระทำการอันเป็นการขัดขวางการ แข่งขันราคาอย่างเป็นธรรม ในการประกวดราคาอิเล็กทรอนิกส์ครั้งนี้

๙. ไม่เป็นผู้ได้รับเอกสิทธิ์หรือความคุ้มกัน ซึ่งอาจปฏิเสธไม่ยอมขึ้นศาลไทย เว้นแต่รัฐบาล ของผู้ยื่นข้อเสนอได้มีคำสั่งให้สละเอกสิทธิ์และความคุ้มกันเช่นนั้น

๑๐. เป็นผู้ประกอบการที่ขึ้นทะเบียนงานก่อสร้างสาขา..... ไม่น้อยกว่าชั้น..... ประเภท..... ไว้กับกรมบัญชีกลาง (กรณีคณะกรรมการราคากลางได้ประกาศกำหนดให้งานก่อสร้างสาขานั้น ต้องขึ้นทะเบียนผู้ประกอบการไว้กับกรมบัญชีกลาง)

๒/๑๑.ผู้ยื่นข้อเสนอ...

๑๑. ผู้ยื่นข้อเสนอต้องมีผลงานก่อสร้างประเภทเดียวกันกับงานที่ประกวดราคาจ้างก่อสร้าง  
ในวงเงินไม่น้อยกว่า ๔,๐๒๐,๗๐๐.๐๐ บาท (สี่ล้านสองหมื่นเจ็ดร้อยบาทถ้วน) และเป็นผลงานที่เป็นคู่สัญญา  
โดยตรงกับหน่วยงานของรัฐ

๑๒. ผู้ยื่นข้อเสนอที่ยื่นข้อเสนอในรูปแบบของ "กิจการร่วมค้า" ต้องมีคุณสมบัติ ดังนี้  
กรณีที่ข้อตกลงฯ กำหนดให้ผู้เข้าร่วมค้ารายใดรายหนึ่งเป็นผู้เข้าร่วมค้าหลัก ข้อตกลงฯ  
จะต้องมีการกำหนดสัดส่วนหน้าที่ และความรับผิดชอบในปริมาณงาน สิ่งของ หรือมูลค่าตามสัญญาของ  
ผู้เข้าร่วมค้าหลักมากกว่าผู้เข้าร่วมค้ารายอื่นทุกราย

กรณีที่ข้อตกลงฯ กำหนดให้ผู้เข้าร่วมค้ารายใดรายหนึ่งเป็นผู้เข้าร่วมค้าหลัก กิจการร่วม  
ค่านั้นต้องใช้ผลงานของผู้เข้าร่วมค้าหลักรายเดียวเป็นผลงานของกิจการร่วมค้าที่ยื่นข้อเสนอ

กรณีที่ข้อตกลงฯ กำหนดให้ผู้เข้าร่วมค้ารายใดรายหนึ่งเป็นผู้เข้าร่วมค้าหลัก ผู้เข้าร่วม  
ค้าหลักจะต้องเป็นผู้ประกอบการที่ขึ้นทะเบียนไว้กับกรมบัญชีกลาง ในส่วนของผู้เข้าร่วมค้าที่ไม่ใช่ผู้เข้าร่วมค้า  
หลักจะเป็นผู้ประกอบการที่ขึ้นทะเบียนในสาขางานก่อสร้างไว้กับกรมบัญชีกลางหรือไม่ก็ได้

สำหรับข้อตกลงฯ ที่ไม่ได้กำหนดให้ผู้เข้าร่วมค้ารายใดเป็นผู้เข้าร่วมค้าหลัก ผู้เข้าร่วมค้า  
ทุกรายจะต้องมีคุณสมบัติครบถ้วนตามเงื่อนไขที่กำหนดไว้ในเอกสารเชิญชวน

๑๓. ผู้ยื่นข้อเสนอต้องลงทะเบียนในระบบจัดซื้อจัดจ้างภาครัฐด้วยอิเล็กทรอนิกส์ (Electronic  
Government Procurement : e - GP) ของกรมบัญชีกลาง

ผู้ยื่นข้อเสนอต้องยื่นข้อเสนอและเสนอราคาทางระบบจัดซื้อจัดจ้างภาครัฐด้วยอิเล็กทรอนิกส์  
ในวันที่ ..... ระหว่างเวลา ..... น. ถึง ..... น.

ผู้สนใจสามารถขอรับเอกสารประกวดราคาอิเล็กทรอนิกส์ โดยดาวน์โหลดเอกสารผ่านทาง  
ระบบจัดซื้อจัดจ้างภาครัฐด้วยอิเล็กทรอนิกส์ตั้งแต่วันที่ประกาศจนถึงก่อนวันเสนอราคา

ผู้สนใจสามารถดูรายละเอียดได้ที่เว็บไซต์ [www.snkhosp.go.th](http://www.snkhosp.go.th) หรือ [www.gprocurement.go.th](http://www.gprocurement.go.th)  
หรือสอบถามทางโทรศัพท์หมายเลข ๐ ๕๕๖๕ ๒๗๒๕-๖ ต่อ ๑๐๐ ในวันและเวลาราชการ

ผู้สนใจต้องการทราบรายละเอียดเพิ่มเติมเกี่ยวกับรายละเอียดและขอบเขตของงาน  
โปรดสอบถามมายังจังหวัดสุโขทัย ผ่านทางอีเมล [kingdao@snkhosp.go.th](mailto:kingdao@snkhosp.go.th) หรือช่องทางตามที่กรมบัญชีกลาง  
กำหนดภายในวันที่ ..... โดยจังหวัดสุโขทัย จะชี้แจงรายละเอียดดังกล่าวผ่านทาง  
เว็บไซต์ [www.snkhosp.go.th](http://www.snkhosp.go.th) และ [www.gprocurement.go.th](http://www.gprocurement.go.th)  
ในวันที่ .....

ประกาศ ณ วันที่ ๒๗ กุมภาพันธ์ พ.ศ. ๒๕๖๔



(นายปองพล วรปาดิ)

นายแพทย์สาธารณสุขจังหวัด ปฏิบัติราชการแทน

ผู้ว่าราชการจังหวัดสุโขทัย

หมายเหตุ ผู้ประกอบการสามารถจัดเตรียมเอกสารประกอบการเสนอราคา (เอกสารส่วนที่ ๑ และเอกสารส่วน  
ที่ ๒) ในระบบ e-GP ได้ตั้งแต่วันที่ขอรับเอกสารจนถึงวันเสนอราคา

ร่าง

เอกสารประกวดราคาจ้างก่อสร้างด้วยการประกวดราคาอิเล็กทรอนิกส์ (e-bidding)

เลขที่ .....

การจ้างก่อสร้างอาคารพัสดุ

เป็นอาคาร คสล. ๒ ชั้น พื้นที่ใช้สอยประมาณ ๕๗๖ ตารางเมตร

ตามประกาศจังหวัดสุโขทัย

ลงวันที่                      กุมภาพันธ์ ๒๕๖๔

จังหวัดสุโขทัย ซึ่งต่อไปเรียกว่า "จังหวัด" มีความประสงค์จะประกวดราคาจ้างก่อสร้างอาคารพัสดุ เป็นอาคาร คสล. ๒ ชั้น พื้นที่ใช้สอยประมาณ ๕๗๖ ตารางเมตร โรงพยาบาลศรีนคร ตำบลศรีนคร อำเภอศรีนคร จังหวัดสุโขทัย จำนวน ๑ หลัง ตามแบบเลขที่ ๑๐๑๐๙ ณ โรงพยาบาลศรีนคร ตำบลศรีนคร อำเภอศรีนคร จังหวัดสุโขทัย ด้วยวิธีประกวดราคาอิเล็กทรอนิกส์ (e-bidding) โดยมีข้อแนะนำและข้อกำหนดดังต่อไปนี้

๑. เอกสารแนบท้ายเอกสารประกวดราคาอิเล็กทรอนิกส์

๑.๑ แบบรูปและรายละเอียด

๑.๒ แบบใบเสนอราคาที่กำหนดไว้ในระบบจัดซื้อจัดจ้างภาครัฐด้วยอิเล็กทรอนิกส์

๑.๓ สัญญาจ้างก่อสร้าง

๑.๔ แบบหนังสือค้ำประกัน

(๑) หลักประกันการเสนอราคา

(๒) หลักประกันสัญญา

๑.๕ สูตรการปรับราคา

๑.๖ บทนิยาม

(๑) ผู้ที่มีผลประโยชน์ร่วมกัน

(๒) การขัดขวางการแข่งขันอย่างเป็นธรรม

๑.๗ แบบบัญชีเอกสารที่กำหนดไว้ในระบบจัดซื้อจัดจ้างภาครัฐด้วยอิเล็กทรอนิกส์

(๑) บัญชีเอกสารส่วนที่ ๑

(๒) บัญชีเอกสารส่วนที่ ๒

..... ฯลฯ.....

๒. คุณสมบัติของผู้ยื่นข้อเสนอ

๒.๑ มีความสามารถตามกฎหมาย

๒.๒ ไม่เป็นบุคคลล้มละลาย

๒.๓ ไม่อยู่ระหว่างเลิกกิจการ

๒.๔ ไม่เป็นบุคคลซึ่งอยู่ระหว่างถูกระงับการยื่นข้อเสนอหรือทำสัญญากับหน่วยงานของรัฐไว้ชั่วคราว เนื่องจากเป็นผู้ที่ไม่ผ่านเกณฑ์การประเมินผลการปฏิบัติงานของผู้ประกอบการตามระเบียบที่รัฐมนตรีว่าการกระทรวงการคลังกำหนดตามที่ ประกาศเผยแพร่ในระบบเครือข่ายสารสนเทศของกรมบัญชีกลาง

๒.๕ ไม่เป็นบุคคลซึ่งถูกระบุชื่อไว้ในบัญชีรายชื่อผู้ทำงานและได้แจ้งเวียนชื่อให้เป็นผู้ทำงานของหน่วยงานของรัฐในระบบเครือข่ายสารสนเทศของกรมบัญชีกลาง ซึ่งรวมถึงนิติบุคคลที่ผู้ทำงานเป็นหุ้นส่วนผู้จัดการ กรรมการผู้จัดการ ผู้บริหาร ผู้มีอำนาจในการดำเนินงานในกิจการของนิติบุคคลนั้นด้วย

๒.๖ มีคุณสมบัติและไม่มีลักษณะต้องห้ามตามที่คณะกรรมการนโยบายการจัดซื้อจัดจ้างและการบริหารพัสดุภาครัฐกำหนดในราชกิจจานุเบกษา

๒.๗ เป็นนิติบุคคลผู้มีอาชีพรับจ้างงานที่ประกวดราคาอิเล็กทรอนิกส์ดังกล่าว

๒.๘ ไม่เป็นผู้มีผลประโยชน์ร่วมกันกับผู้ยื่นข้อเสนอรายอื่นที่เข้ายื่นข้อเสนอให้แก่ จังหวัด ณ วันประกาศประกวดราคาอิเล็กทรอนิกส์ หรือไม่เป็นผู้กระทำการอันเป็นการขัดขวางการแข่งขันอย่างเป็นธรรม ในการประกวดราคาอิเล็กทรอนิกส์ครั้งนี้

๒.๙ ไม่เป็นผู้ได้รับเอกสิทธิ์หรือความคุ้มกัน ซึ่งอาจปฏิเสธไม่ยอมขึ้นศาลไทย เว้นแต่รัฐบาลของผู้ยื่นข้อเสนอได้มีคำสั่งให้สละเอกสิทธิ์และความคุ้มกันเช่นนั้น

๒.๑๐ เป็นผู้ประกอบการที่ขึ้นทะเบียนงานก่อสร้างสาขา..... ไม่น้อยกว่าชั้น..... ประเภท.....ไว้กับกรมบัญชีกลาง (กรณีคณะกรรมการราคากลางได้ประกาศกำหนดให้งานก่อสร้างสาขานั้นต้องขึ้นทะเบียนผู้ประกอบการไว้กับกรมบัญชีกลาง)

๒.๑๑ ผู้ยื่นข้อเสนอต้องมีผลงานก่อสร้างประเภทเดียวกันกับงานที่ประกวดราคาจ้างก่อสร้างในวงเงินไม่น้อยกว่า ๔,๐๒๐,๗๐๐.๐๐ บาท (สี่ล้านสองหมื่นเจ็ดร้อยบาทถ้วน) และเป็นผลงานที่เป็นคู่สัญญาโดยตรงกับหน่วยงานของรัฐ

๒.๑๒ ผู้ยื่นข้อเสนอที่ยื่นข้อเสนอในรูปแบบของ "กิจการร่วมค้า" ต้องมีคุณสมบัติ ดังนี้

กรณีที่ข้อตกลงฯ กำหนดให้ผู้เข้าร่วมค้ารายใดรายหนึ่งเป็นผู้เข้าร่วมค้าหลัก ข้อตกลงฯ จะต้องมีการกำหนดสัดส่วนหน้าที่ และความรับผิดชอบในปริมาณงาน สิ่งของ หรือมูลค่าตามสัญญาของผู้เข้าร่วมค้าหลักมากกว่าผู้เข้าร่วมค้ารายอื่นทุกราย

กรณีที่ข้อตกลงฯ กำหนดให้ผู้เข้าร่วมค้ารายใดรายหนึ่งเป็นผู้เข้าร่วมค้าหลัก กิจการร่วมค่านั้นต้องใช้ผลงานของผู้เข้าร่วมค้าหลักรายเดียวเป็นผลงานของกิจการร่วมค้าที่ยื่นข้อเสนอ

กรณีที่ข้อตกลงฯ กำหนดให้ผู้เข้าร่วมค้ารายใดรายหนึ่งเป็นผู้เข้าร่วมค้าหลัก ผู้เข้าร่วมค้าหลักจะต้องเป็นผู้ประกอบการที่ขึ้นทะเบียนไว้กับกรมบัญชีกลาง ในส่วนของผู้เข้าร่วมค้าที่ไม่ใช่ผู้เข้าร่วมค้าหลักจะเป็นผู้ประกอบการที่ขึ้นทะเบียนในสาขางานก่อสร้างไว้กับกรมบัญชีกลางหรือไม่ก็ได้

สำหรับข้อตกลงฯ ที่ไม่ได้กำหนดให้ผู้เข้าร่วมค้ารายใดเป็นผู้เข้าร่วมค้าหลัก ผู้เข้าร่วมค้าทุกรายจะต้องมีคุณสมบัติครบถ้วนตามเงื่อนไขที่กำหนดไว้ในเอกสารเชิญชวน

๒.๑๓ ผู้ยื่นข้อเสนอต้องลงทะเบียนในระบบจัดซื้อจัดจ้างภาครัฐด้วยอิเล็กทรอนิกส์ (Electronic Government Procurement : e - GP) ของกรมบัญชีกลาง

### ๓. หลักฐานการยื่นข้อเสนอ

ผู้ยื่นข้อเสนอจะต้องเสนอเอกสารหลักฐานยื่นมาพร้อมกับการเสนอราคาทางระบบจัดซื้อจัดจ้างภาครัฐด้วยอิเล็กทรอนิกส์ โดยแยกเป็น ๒ ส่วน คือ

#### ๓.๑ ส่วนที่ ๑ อย่างน้อยต้องมีเอกสารดังต่อไปนี้

(๑) ในกรณีผู้ยื่นข้อเสนอเป็นนิติบุคคล

(ก) ห้างหุ้นส่วนสามัญหรือห้างหุ้นส่วนจำกัด ให้ยื่นสำเนาหนังสือรับรองการจดทะเบียนนิติบุคคล จะต้องไม่เกิน ๖ เดือน บัญชีรายชื่อหุ้นส่วนผู้จัดการ ผู้มีอำนาจควบคุม (ถ้ามี) พร้อมทั้งรับรองสำเนาถูกต้อง

(ข) บริษัทจำกัดหรือบริษัทมหาชนจำกัด ให้ยื่นสำเนาหนังสือรับรองการจดทะเบียนนิติบุคคล หนังสือบริษัทสนธิ บัญชีรายชื่อกรรมการผู้จัดการ ผู้มีอำนาจควบคุม (ถ้ามี) และบัญชีผู้ถือหุ้นรายใหญ่ (ถ้ามี) พร้อมทั้งรับรองสำเนาถูกต้อง

(๒) ในกรณีผู้ยื่นข้อเสนอเป็นบุคคลธรรมดาหรือคณะบุคคลที่มีชื่อนิติบุคคล ให้ยื่นสำเนาบัตรประจำตัวประชาชนของผู้ยื่น สำเนาข้อตกลงที่แสดงถึงการเข้าเป็นหุ้นส่วน (ถ้ามี) สำเนาบัตรประจำตัวประชาชนของผู้เป็นหุ้นส่วน หรือสำเนาหนังสือเดินทางของผู้เป็นหุ้นส่วนที่ได้ถือสัญชาติไทย พร้อมทั้งรับรองสำเนาถูกต้อง

(๓) ในกรณีผู้ยื่นข้อเสนอเป็นผู้ยื่นข้อเสนอร่วมกันในฐานะเป็นผู้ร่วมค้า ให้ยื่นสำเนาสัญญาของการเข้าร่วมค้า และเอกสารตามที่ระบุไว้ใน (๑) หรือ (๒) ของผู้ร่วมค้า แล้วแต่กรณี

(๔) เอกสารเพิ่มเติมอื่นๆ

(๔.๑) สำเนาใบทะเบียนพาณิชย์ สำเนาใบทะเบียนภาษีมูลค่าเพิ่ม (ถ้ามี)

(๔.๒) หนังสือมอบอำนาจ(ถ้ามี)

(๕) บัญชีเอกสารส่วนที่ ๑ ทั้งหมดที่ได้ยื่นพร้อมกับการเสนอราคาทางระบบจัดซื้อจัดจ้างภาครัฐด้วยอิเล็กทรอนิกส์ ตามแบบในข้อ ๑.๗ (๑) โดยไม่ต้องแนบในรูปแบบ PDF File (Portable Document Format)

ทั้งนี้ เมื่อผู้ยื่นข้อเสนอดำเนินการแนบไฟล์เอกสารตามบัญชีเอกสารส่วนที่ ๑ ครบถ้วน ถูกต้องแล้ว ระบบจัดซื้อจัดจ้างภาครัฐด้วยอิเล็กทรอนิกส์จะสร้างบัญชีเอกสารส่วนที่ ๑ ตามแบบในข้อ ๑.๗ (๑) ให้โดยผู้ยื่นข้อเสนอไม่ต้องแนบบัญชีเอกสารส่วนที่ ๑ ดังกล่าวในรูปแบบ PDF File (Portable Document Format)

#### ๓.๒ ส่วนที่ ๒ อย่างน้อยต้องมีเอกสารดังต่อไปนี้

(๑) ในกรณีที่ผู้ยื่นข้อเสนอมอบอำนาจให้บุคคลอื่นกระทำการแทนให้แนบหนังสือมอบอำนาจซึ่งติดอากรแสตมป์ตามกฎหมาย โดยมีหลักฐานแสดงตัวตนของผู้มอบอำนาจและผู้รับมอบอำนาจ ทั้งนี้ หากผู้รับมอบอำนาจเป็นบุคคลธรรมดาต้องเป็นผู้ที่บรรลุนิติภาวะตามกฎหมายแล้วเท่านั้น

(๒) หลักประกันการเสนอราคา ตามข้อ ๕

(๓) สำเนาหนังสือรับรองผลงานก่อสร้างพร้อมทั้งรับรองสำเนาถูกต้อง

(๔) บัญชีเอกสารส่วนที่ ๒ ทั้งหมดที่ได้ยื่นพร้อมกับการเสนอราคาทางระบบจัดซื้อจัดจ้างภาครัฐด้วยอิเล็กทรอนิกส์ตามแบบในข้อ ๑.๗ (๒) โดยไม่ต้องแนบในรูปแบบ PDF File (Portable Document Format)



ทั้งนี้ เมื่อผู้ยื่นข้อเสนอดำเนินการแนบไฟล์เอกสารตามบัญชีเอกสารส่วนที่ ๒ ครบถ้วน ถูกต้องแล้ว ระบบจัดซื้อจัดจ้างภาครัฐด้วยอิเล็กทรอนิกส์จะสร้างบัญชีเอกสารส่วนที่ ๒ ตามแบบในข้อ ๑.๗ (๒) ให้โดยผู้ยื่นข้อเสนอไม่ต้องแนบบัญชีเอกสารส่วนที่ ๒ ดังกล่าวในรูปแบบ PDF File (Portable Document Format)

#### ๔. การเสนอราคา

๔.๑ ผู้ยื่นข้อเสนอต้องยื่นข้อเสนอ และเสนอราคาทางระบบจัดซื้อจัดจ้างภาครัฐด้วย อิเล็กทรอนิกส์ตามที่กำหนดไว้ในเอกสารประกวดราคาอิเล็กทรอนิกส์ โดยไม่มีเงื่อนไขใดๆ ทั้งสิ้น และจะต้อง กรอกข้อความให้ถูกต้องครบถ้วน พร้อมทั้งหลักฐานแสดงตัวตนและทำการยืนยันตัวตนของผู้ยื่นข้อเสนอโดยไม่ต้องแนบบใบเสนอราคาในรูปแบบ PDF File (Portable Document Format)

๔.๒ ให้ผู้ยื่นข้อเสนอกรอกรายละเอียดการเสนอราคาในใบเสนอราคาตามแบบเอกสารประกวด ราคาจ้างก่อสร้างด้วยวิธีประกวดราคาอิเล็กทรอนิกส์ (e-bidding) ข้อ ๑.๒ ให้ครบถ้วนโดยไม่ต้องยื่นใบแจ้ง ปริมาณงานและราคา และใบบัญชีรายการก่อสร้างในรูปแบบ PDF File (Portable Document Format)

ในการเสนอราคาให้เสนอราคาเป็นเงินบาทและเสนอราคาได้เพียงครั้งเดียวและราคา เดียว โดยเสนอราคารวม หรือราคาต่อหน่วย หรือราคาต่อรายการ ตามเงื่อนไขที่ระบุไว้ท้ายใบเสนอราคาให้ ถูกต้อง ทั้งนี้ ราคารวมที่เสนอจะต้องตรงกันทั้งตัวเลขและตัวหนังสือ ถ้าตัวเลขและตัวหนังสือไม่ตรงกัน ให้ถือ ตัวหนังสือเป็นสำคัญ โดยคิดราคารวมทั้งสิ้นซึ่งรวมค่าภาษีมูลค่าเพิ่ม ภาษีอากรอื่น และค่าใช้จ่ายที่ปวงไว้แล้ว

ราคาที่เสนอจะต้องเสนอกำหนดยื่นราคาไม่น้อยกว่า ๙๐ วัน ตั้งแต่วันเสนอราคาโดย ภายในกำหนดยื่นราคา ผู้ยื่นข้อเสนอต้องรับผิดชอบราคาที่ตนได้เสนอไว้และจะถอนการเสนอราคามีได้

๔.๓ ผู้ยื่นข้อเสนอจะต้องเสนอกำหนดเวลาดำเนินการก่อสร้างแล้วเสร็จไม่เกิน ๓๐๐ วัน นับถัดจากวันลงนามในสัญญาจ้าง

๔.๔ ก่อนเสนอราคา ผู้ยื่นข้อเสนอควรตรวจดูร่างสัญญา แบบรูป และรายการละเอียด ฯลฯ ให้ ถัดถ้วนและเข้าใจเอกสารประกวดราคาจ้างอิเล็กทรอนิกส์ทั้งหมดเสียก่อนที่จะตกลงยื่นข้อเสนอตามเงื่อนไขใน เอกสารประกวดราคาจ้างอิเล็กทรอนิกส์

๔.๕ ผู้ยื่นข้อเสนอจะต้องยื่นข้อเสนอและเสนอราคาทางระบบจัดซื้อจัดจ้างภาครัฐด้วย อิเล็กทรอนิกส์ในวันที่ .....ระหว่างเวลา.....น. ถึง.....

และเวลาในการเสนอราคาให้ถือตามเวลาของระบบจัดซื้อจัดจ้างภาครัฐด้วยอิเล็กทรอนิกส์เป็นเกณฑ์เมื่อพ้น กำหนดเวลายื่นข้อเสนอและเสนอราคาแล้ว จะไม่รับเอกสารการยื่นข้อเสนอและเสนอราคาใดๆ โดยเด็ดขาด

๔.๖ ผู้ยื่นข้อเสนอต้องจัดทำเอกสารสำหรับใช้ในการเสนอราคาในรูปแบบไฟล์เอกสาร ประเภท PDF File (Portable Document Format) โดยผู้ยื่นข้อเสนอต้องเป็นผู้รับผิดชอบตรวจสอบความ ครบถ้วน ถูกต้อง และชัดเจนของเอกสาร PDF File ก่อนที่จะยืนยันการเสนอราคา แล้วจึงส่งข้อมูล (Upload) เพื่อเป็นการเสนอราคาให้แก่จังหวัด ผ่านทางระบบจัดซื้อจัดจ้างภาครัฐด้วยอิเล็กทรอนิกส์

๔.๗ คณะกรรมการพิจารณาผลการประกวดราคาอิเล็กทรอนิกส์จะดำเนินการตรวจสอบ คุณสมบัติของผู้ยื่นข้อเสนอแต่ละรายว่า เป็นผู้ยื่นข้อเสนอที่มีผลประโยชน์ร่วมกันกับผู้ยื่นเสนอรายอื่นตาม ข้อ ๑.๖ (๑) หรือไม่ หากปรากฏว่าผู้ยื่นข้อเสนอรายใดเป็นผู้ยื่นข้อเสนอที่มีผลประโยชน์ร่วมกันกับผู้ยื่น ข้อเสนอรายอื่น คณะกรรมการฯ จะตัดรายชื่อผู้ยื่นข้อเสนอราคาที่มีผลประโยชน์ร่วมกันนั้นออกจากการเป็น ผู้ยื่นข้อเสนอ

หากปรากฏต่อคณะกรรมการพิจารณาผลการประกวดราคาอิเล็กทรอนิกส์ว่า ก่อนหรือในขณะที่มีการพิจารณาข้อเสนอ มีผู้ยื่นข้อเสนอรายใดกระทำการอันเป็นการขัดขวางการแข่งขันอย่างเป็นธรรมตามข้อ ๑.๖ (๒) และคณะกรรมการฯ เชื่อว่ามีการกระทำอันเป็นการขัดขวางการแข่งขันอย่างเป็นธรรม คณะกรรมการฯ จะตัดรายชื่อผู้ยื่นข้อเสนอรายนั้นออกจากการเป็นผู้ยื่นข้อเสนอ และจังหวัด จะพิจารณา ลงโทษผู้ยื่นข้อเสนอดังกล่าวเป็นผู้ที่งาน เว้นแต่ จังหวัด จะพิจารณาเห็นว่าผู้ยื่นข้อเสนอรายนั้น มิใช่เป็นผู้ริเริ่มให้มีการกระทำดังกล่าวและได้ให้ความร่วมมือเป็นประโยชน์ต่อการพิจารณาของจังหวัด

๔.๘ ผู้ยื่นข้อเสนอจะต้องปฏิบัติ ดังนี้

- (๑) ปฏิบัติตามเงื่อนไขที่ระบุไว้ในเอกสารประกวดราคาอิเล็กทรอนิกส์
- (๒) ราคาที่เสนอจะต้องเป็นราคาที่รวมภาษีมูลค่าเพิ่ม และภาษีอื่นๆ (ถ้ามี)

รวมค่าใช้จ่ายที่ส่งไปเรียบร้อยแล้ว

- (๓) ผู้ยื่นข้อเสนอจะต้องลงทะเบียนเพื่อเข้าสู่กระบวนการเสนอราคา

ตามวัน เวลา ที่กำหนด

- (๔) ผู้ยื่นข้อเสนอจะถอนการเสนอราคาที่เสนอแล้วไม่ได้
- (๕) ผู้ยื่นข้อเสนอต้องศึกษาและทำความเข้าใจในระบบและวิธีการเสนอราคา

ด้วยวิธีประกวดราคาอิเล็กทรอนิกส์ ของกรมบัญชีกลางที่แสดงไว้ในเว็บไซต์ [www.gprocurement.go.th](http://www.gprocurement.go.th)

๕. หลักประกันการเสนอราคา

ผู้ยื่นข้อเสนอต้องวางหลักประกันการเสนอราคาพร้อมกับการเสนอราคาทางระบบการจัดซื้อจัดจ้างภาครัฐด้วยอิเล็กทรอนิกส์ โดยใช้หลักประกันอย่างหนึ่งอย่างใดดังต่อไปนี้ จำนวน ๔๐๒,๐๗๐ บาท (สี่แสนสองพันเจ็ดสิบบาทถ้วน)

๕.๑ เช็คหรือตราพท์ที่ธนาคารเซ็นส่งจ่าย ซึ่งเป็นเช็คหรือตราพท์ลงวันที่ที่ใช้เช็คหรือตราพท์นั้นชำระต่อเจ้าหน้าที่ในวันที่ยื่นข้อเสนอ หรือก่อนวันนั้นไม่เกิน ๓ วันทำการ

๕.๒ หนังสือค้ำประกันอิเล็กทรอนิกส์ของธนาคารภายในประเทศตามแบบที่คณะกรรมการนโยบายกำหนด

๕.๓ พันธบัตรรัฐบาลไทย

๕.๔ หนังสือค้ำประกันของบริษัทเงินทุนหรือบริษัทเงินทุนหลักทรัพย์ที่ได้รับอนุญาตให้ประกอบกิจการเงินทุนเพื่อการพาณิชย์และประกอบธุรกิจค้ำประกันตามประกาศของธนาคารแห่งประเทศไทย ตามรายชื่อบริษัทเงินทุนที่ธนาคารแห่งประเทศไทยแจ้งเวียนให้ทราบ โดยอนุโลมให้ใช้ตามตัวอย่างหนังสือค้ำประกันของธนาคารที่คณะกรรมการนโยบายกำหนด

กรณีที่ผู้ยื่นข้อเสนอ นำเช็คหรือตราพท์ที่ธนาคารส่งจ่ายหรือพันธบัตรรัฐบาลไทยหรือหนังสือค้ำประกันของบริษัทเงินทุนหรือบริษัทเงินทุนหลักทรัพย์ มาวางเป็นหลักประกันการเสนอราคาจะต้องส่งต้นฉบับเอกสารดังกล่าวมาให้จังหวัดตรวจสอบความถูกต้องในวันที่.....

ระหว่างเวลา ..... น. ถึง .....

กรณีที่ผู้ยื่นข้อเสนอที่ยื่นข้อเสนอในรูปแบบของ "กิจการร่วมค้า" ประสงค์จะใช้หนังสือค้ำประกันอิเล็กทรอนิกส์ของธนาคารในประเทศเป็นหลักประกันการเสนอราคาให้ระบุชื่อผู้เข้าร่วมค้ารายที่สัญญาร่วมค้ากำหนดให้เป็นผู้ยื่นข้อเสนอให้กับหน่วยงานของรัฐเป็นผู้ยื่นข้อเสนอ

## ๖. หลักเกณฑ์และสิทธิในการพิจารณา

๖.๑ การพิจารณาผลการยื่นข้อเสนอประกวดราคาอิเล็กทรอนิกส์ครั้งนี้ จังหวัดจะพิจารณาตัดสินโดยใช้หลักเกณฑ์ ราคา

### ๖.๒ การพิจารณาผู้ชนะการยื่นข้อเสนอ

กรณีใช้หลักเกณฑ์ราคาในการพิจารณาผู้ชนะการยื่นข้อเสนอ จังหวัด จะพิจารณาจากราคารวม

๖.๓ หากผู้ยื่นข้อเสนอรายใดมีคุณสมบัติไม่ถูกต้องตามข้อ ๒ หรือยื่นหลักฐานการยื่นข้อเสนอไม่ถูกต้อง หรือไม่ครบถ้วนตามข้อ ๓ หรือยื่นข้อเสนอไม่ถูกต้องตามข้อ ๔ แล้ว คณะกรรมการพิจารณาผลการประกวดราคาอิเล็กทรอนิกส์จะไม่รับพิจารณาข้อเสนอของผู้ยื่นข้อเสนอรายนั้น เว้นแต่ผู้ยื่นข้อเสนอรายใดเสนอเอกสารทางเทคนิคหรือรายละเอียดคุณลักษณะเฉพาะของพัสดุที่จะจ้างไม่ครบถ้วน หรือเสนอรายละเอียดแตกต่างไปจากเงื่อนไขที่จังหวัดกำหนดไว้ในประกาศและเอกสารประกวดราคาอิเล็กทรอนิกส์ ในส่วนที่มีใช้สาระสำคัญและความแตกต่างนั้น ไม่มีผลทำให้เกิดการได้เปรียบเสียเปรียบต่อผู้ยื่นข้อเสนอรายอื่น หรือเป็นการผิดพลาดเล็กน้อย คณะกรรมการฯ อาจพิจารณาผ่อนปรนการตัดสินผู้ยื่นข้อเสนอรายนั้น

๖.๔ จังหวัดสงวนสิทธิ์ไม่พิจารณาข้อเสนอของผู้ยื่นข้อเสนอโดยไม่มีการผ่อนผัน ในกรณีดังต่อไปนี้

(๑) ไม่ปรากฏชื่อผู้ยื่นข้อเสนอรายนั้นในบัญชีรายชื่อผู้รับเอกสารประกวดราคาอิเล็กทรอนิกส์ทางระบบจัดซื้อจัดจ้างด้วยอิเล็กทรอนิกส์ หรือบัญชีรายชื่อผู้ซื้อเอกสารประกวดราคาอิเล็กทรอนิกส์ ทางระบบจัดซื้อจัดจ้างด้วยอิเล็กทรอนิกส์ ของจังหวัด

(๒) ไม่กรอกชื่อผู้ยื่นข้อเสนอในการเสนอราคาทางระบบจัดซื้อจัดจ้างด้วยอิเล็กทรอนิกส์

(๓) เสนอรายละเอียดแตกต่างไปจากเงื่อนไขที่กำหนดในเอกสารประกวดราคาอิเล็กทรอนิกส์ที่เป็นสาระสำคัญ หรือมีผลทำให้เกิดความได้เปรียบเสียเปรียบแก่ผู้ยื่นข้อเสนอรายอื่น

๖.๕ ในการตัดสินการประกวดราคาอิเล็กทรอนิกส์หรือในการทำสัญญา คณะกรรมการพิจารณาผลการประกวดราคาอิเล็กทรอนิกส์หรือจังหวัด มีสิทธิให้ผู้ยื่นข้อเสนอชี้แจงข้อเท็จจริงเพิ่มเติมได้ จังหวัดมีสิทธิที่จะไม่รับข้อเสนอ ไม่รับราคา หรือไม่ทำสัญญา หากข้อเท็จจริงดังกล่าวไม่เหมาะสมหรือไม่ถูกต้อง

๖.๖ จังหวัดทรงไว้ซึ่งสิทธิที่จะไม่รับราคาต่ำสุด หรือราคาหนึ่งราคาใด หรือราคาที่เสนอทั้งหมดก็ได้ และอาจพิจารณาเลือกจ้างในจำนวน หรือขนาด หรือเฉพาะรายการหนึ่งรายการใด หรืออาจจะยกเลิก การประกวดราคาอิเล็กทรอนิกส์โดยไม่พิจารณาจัดจ้างเลยก็ได้ สุดแต่จะพิจารณา ทั้งนี้ เพื่อประโยชน์ของทางราชการเป็นสำคัญ และให้ถือว่าการตัดสินของจังหวัดเป็นเด็ดขาดผู้ยื่นข้อเสนอจะเรียกร้องค่าใช้จ่าย หรือค่าเสียหายใดๆ มิได้ รวมทั้ง จังหวัดจะพิจารณายกเลิกการประกวดราคาอิเล็กทรอนิกส์และลงโทษผู้ยื่นข้อเสนอเป็นผู้ที่จ้าง ไม่ว่าจะเป็นผู้ยื่นข้อเสนอที่ได้รับการคัดเลือกหรือไม่ก็ตาม หากมีเหตุที่เชื่อถือได้ว่าผู้ยื่นข้อเสนอกระทำการโดยไม่สุจริต เช่น การเสนอเอกสารอันเป็นเท็จ หรือใช้ข้อมูลคลาดเคลื่อน หรือบิดเบือนข้อมูลมาเสนอราคาแทน เป็นต้น

ในกรณีที่ผู้ยื่นข้อเสนอรายที่เสนอราคาต่ำสุด เสนอราคาต่ำจนคาดหมายได้ว่าไม่อาจดำเนินงานตามเอกสารประกวดราคาอิเล็กทรอนิกส์ได้ คณะกรรมการพิจารณาผลการประกวดราคาอิเล็กทรอนิกส์หรือจังหวัด จะให้ผู้ยื่นข้อเสนอนั้นชี้แจงและแสดงหลักฐานที่ทำให้เชื่อได้ว่าผู้ยื่นข้อเสนอสามารถดำเนินงานตามเอกสารประกวดราคาอิเล็กทรอนิกส์ให้เสร็จสมบูรณ์ หากคำชี้แจงไม่เป็นที่รับฟังได้ จังหวัด มีสิทธิที่จะไม่รับข้อเสนอหรือไม่รับราคาของผู้ยื่นข้อเสนอรายนั้น ทั้งนี้ผู้ยื่นข้อเสนอดังกล่าวไม่มีสิทธิเรียกร้องค่าใช้จ่ายหรือค่าเสียหายใดๆ จากจังหวัด

๖.๗ ก่อนลงนามในสัญญา จังหวัด อาจประกาศยกเลิกการประกวดราคาอิเล็กทรอนิกส์ หากปรากฏว่ามีการกระทำที่เข้าลักษณะผู้ยื่นข้อเสนอที่ชนะการประกวดราคาหรือที่ได้รับการคัดเลือกมีผลประโยชน์ร่วมกัน หรือมีส่วนได้เสียกับผู้ยื่นข้อเสนอรายอื่น หรือขัดขวางการแข่งขันอย่างเป็นธรรม หรือสมยอมกันกับผู้ยื่นข้อเสนอรายอื่น หรือเจ้าหน้าที่ในการเสนอราคา หรือสื่อว่ากระทำการทุจริตอื่นใดในการเสนอราคา

### ๗. การทำสัญญาจ้างก่อสร้าง

ผู้ชนะการประกวดราคาอิเล็กทรอนิกส์จะต้องทำสัญญาจ้างตามแบบสัญญา ดังระบุในข้อ ๑.๓ หรือทำข้อตกลงเป็นหนังสือกับจังหวัด ภายใน ๗ วัน นับถัดจากวันที่ได้รับแจ้ง และจะต้องวางหลักประกันสัญญาเป็นจำนวนเงินเท่ากับร้อยละ ๕ ของราคาค่าจ้างที่ประกวดราคาอิเล็กทรอนิกส์ ให้จังหวัดยึดถือไว้ในขณะทำสัญญาโดยใช้หลักประกันอย่างหนึ่งอย่างใด ดังต่อไปนี้

#### ๗.๑ เงินสด

๗.๒ เช็คหรือตราพท์ที่ธนาคารเซ็นส่งจ่าย ซึ่งเป็นเช็คหรือตราพท์ลงวันที่ที่ใช้เช็คหรือตราพท์นั้น ชำระต่อเจ้าหน้าที่ในวันทำสัญญา หรือก่อนวันนั้นไม่เกิน ๓ วันทำการ

๗.๓ หนังสือค้ำประกันของธนาคารภายในประเทศ ตามตัวอย่างที่คณะกรรมการนโยบายกำหนด ดังระบุในข้อ ๑.๔ (๒) หรือจะเป็นหนังสือค้ำประกันอิเล็กทรอนิกส์ตามวิธีการที่กรมบัญชีกลางกำหนด

๗.๔ หนังสือค้ำประกันของบริษัทเงินทุน หรือบริษัทเงินทุนหลักทรัพย์ที่ได้รับอนุญาตให้ประกอบกิจการเงินทุนเพื่อการพาณิชย์และประกอบธุรกิจค้ำประกันตามประกาศของธนาคารแห่งประเทศไทย ตามรายชื่อบริษัทเงินทุนที่ธนาคารแห่งประเทศไทยแจ้งเวียนให้ทราบ โดยอนุโลมให้ใช้ตามตัวอย่างหนังสือค้ำประกันของธนาคารที่คณะกรรมการนโยบายกำหนด ดังระบุในข้อ ๑.๔ (๒)

#### ๗.๕ พันธบัตรรัฐบาลไทย

หลักประกันนี้จะคืนให้ โดยไม่มีดอกเบี้ยภายใน ๑๕ วันนับถัดจากวันที่ผู้ชนะการประกวดราคาอิเล็กทรอนิกส์ (ผู้รับจ้าง) พันจากข้อผูกพันตามสัญญาจ้างแล้ว

### ๘. ค่าจ้างและการจ่ายเงิน

จังหวัดจะจ่ายค่าจ้างซึ่งได้รวมภาษีมูลค่าเพิ่ม ตลอดจนภาษีอื่น ๆ และค่าใช้จ่ายทั้งปวงแล้ว โดยถือราคาเหมารวมเป็นเกณฑ์ และกำหนดการจ่ายเงินเป็น จำนวน ๖ งวด ดังนี้

งวดที่ ๑ (หนึ่ง) เป็นจำนวนเงินในอัตราร้อยละ ๔ ของค่าจ้าง เมื่อผู้รับจ้างได้ปฏิบัติงาน

- ๑.๑ ถมดินปรับพื้นที่บริเวณก่อสร้าง และรื้อถอนสิ่งกีดขวางการก่อสร้าง (ถ้ามี)
  - ๑.๒ ปักผัง
  - ๑.๓ ทดสอบดิน
  - ๑.๔ ทำงานเสาเข็ม(ถ้ามี)
  - ๑.๕ ทดสอบเสาเข็ม (ถ้ามี)
  - ๑.๖ ก่อสร้างฐานราก , หล่อเสาตอม่อ
  - ๑.๗ ถม-ปรับดินภายในอาคาร
- ทั้งหมดให้แล้วเสร็จภายใน ๘๐ วัน

งวดที่ ๒ (สอง) เป็นจำนวนเงินในอัตราร้อยละ ๗ ของค่าจ้าง เมื่อผู้รับจ้างได้ปฏิบัติงาน

- ๒.๑ หล่อคาน - พื้นชั้นที่ ๑
  - ๒.๒ หล่อเสารับชั้นที่ ๒
  - ๒.๓ ก่อสร้างผนังห้องลิฟท์
  - ๒.๔ เดินท่อสำหรับร้อยสายไฟ ส่วนที่ฝังในคอนกรีต
- ทั้งหมดให้แล้วเสร็จภายใน ๓๐ วัน

งวดที่ ๓ (สาม) เป็นจำนวนเงินในอัตราร้อยละ ๑๗ ของค่าจ้าง เมื่อผู้รับจ้างได้ปฏิบัติงาน

- ๓.๑ หล่อคาน- พื้นชั้นที่ ๒
  - ๓.๒ หล่อบันไดชั้นชั้นที่ ๒
  - ๓.๓ หล่อเสารับคานหลังคา
  - ๓.๔ หล่อคานรับหลังคา
  - ๓.๕ ติดตั้งโครงหลังคา
  - ๓.๖ มุงหลังคา
  - ๓.๗ เดินท่อสำหรับร้อยสายไฟส่วนที่ฝังในคอนกรีต
- ทั้งหมดให้แล้วเสร็จภายใน ๔๐ วัน

งวดที่ ๔ (สี่) เป็นจำนวนเงินในอัตราร้อยละ ๑๓ ของค่าจ้าง เมื่อผู้รับจ้างได้ปฏิบัติงาน

- ๔.๑ ก่ออิฐ
  - ๔.๒ ติดตั้งวงกบ (ยกเว้นวงกบอลูมิเนียม)
  - ๔.๓ เดินท่อระบบสุขาภิบาลภายในอาคาร
  - ๔.๔ ฉาบปูนภายในอาคาร
  - ๔.๕ เดินท่อสำหรับร้อยสายไฟ
  - ๔.๖ ติดตั้งฝ้าเพดานชั้นที่ ๒
  - ๔.๗ ปูกระเบื้องผนังชั้นที่ ๒
- ทั้งหมดให้แล้วเสร็จภายใน ๔๐ วัน

งวดที่ ๕ (ห้า) เป็นจำนวนเงินในอัตราร้อยละ ๒๑ ของค่าจ้าง เมื่อผู้รับจ้างได้ปฏิบัติงาน

- ๕.๑ ฉาบปูนส่วนที่เหลือ
  - ๕.๒ ติดตั้งฝ้าเพดานส่วนที่เหลือ
  - ๕.๓ ปูกระเบื้องผนังส่วนที่เหลือ
  - ๕.๔ ทำผิวหินขัดพร้อมขัดครั้งที่ ๑
  - ๕.๕ เดินสายไฟภายในอาคาร
  - ๕.๖ ติดตั้งงานประตู่ - หน้าต่างพร้อมอุปกรณ์
  - ๕.๗ ติดตั้งกระจก
  - ๕.๘ ติดตั้งสุขภัณฑ์
  - ๕.๙ ก่อสร้างวางระบายน้ำรอบอาคาร
- ทั้งหมดให้แล้วเสร็จภายใน ๕๐ วัน

งวดที่ ๖ (หก)(สุดท้าย)เป็นจำนวนเงินในอัตราร้อยละ ๓๘ เมื่อผู้รับจ้างได้ปฏิบัติงาน

- ๖.๑ ติดตั้งดวงโคม สวิตช์ ปลั๊ก และงานระบบไฟฟ้า
- ๖.๒ ตกแต่งผิวพื้น
- ๖.๓ ติดตั้งครุภัณฑ์
- ๖.๔ ติดตั้งลิฟต์
- ๖.๕ ติดตั้งงานระบบสุขาภิบาล
- ๖.๖ ติดตั้งระบบปรับอากาศ
- ๖.๗ ทาสี

และได้ก่อสร้างรายการต่าง ๆ ทั้งหมดแล้วเสร็จ ครบถ้วน ถูกต้องตามรูปแบบรายการ และสัญญาทุกประการ รวมทั้งทำสถานที่ก่อสร้างให้สะอาดเรียบร้อย กำหนด ๖๐ วัน

## ๙. อัตราค่าปรับ

ค่าปรับตามสัญญาจ้างแนบท้ายเอกสารประกวดราคาอิเล็กทรอนิกส์นี้ หรือข้อตกลงจ้างเป็นหนังสือจะกำหนด ดังนี้

๙.๑ กรณีที่ผู้รับจ้างนำงานที่รับจ้างไปจ้างช่วงให้ผู้อื่นทำอีกทอดหนึ่งโดยไม่ได้รับอนุญาตจากจังหวัด จะกำหนดค่าปรับสำหรับการฝ่าฝืนดังกล่าวเป็นจำนวนร้อยละ ๑๐.๐๐ ของวงเงินของงานจ้างช่วงนั้น

๙.๒ กรณีที่ผู้รับจ้างปฏิบัติผิดสัญญาจ้างก่อสร้าง นอกเหนือจากข้อ ๙.๑ จะกำหนดค่าปรับเป็นรายวันเป็นจำนวนเงินตายตัวในอัตราร้อยละ ๐.๑๐ ของราคางานจ้าง

## ๑๐. การรับประกันความชำรุดบกพร่อง

ผู้ชนะการประกวดราคาอิเล็กทรอนิกส์ซึ่งได้ทำสัญญาจ้าง ตามแบบ ดังระบุในข้อ ๑.๓ หรือข้อตกลงจ้างเป็นหนังสือแล้วแต่กรณี จะต้องรับประกันความชำรุดบกพร่องของงานจ้างที่เกิดขึ้นภายในระยะเวลา ไม่น้อยกว่า ๒ ปี นับถัดจากวันที่จังหวัดได้รับมอบงาน โดยต้องบริหารจัดการซ่อมแซมแก้ไขให้ใช้งานได้ดังเดิมภายใน ๑๕ วัน นับถัดจากวันที่ได้รับแจ้งความชำรุดบกพร่อง

### ๑๐.๑. ข้อสงวนสิทธิในการยื่นข้อเสนอและอื่น ๆ

๑๐.๑.๑ เงินค่าจ้างสำหรับงานจ้างครั้งนี้ ได้มาจากเงินงบประมาณประจำปี พ.ศ. ๒๕๖๔

การจัดจ้างครั้งนี้จะมีการลงนามในสัญญาหรือข้อตกลงเป็นหนังสือได้ต่อเมื่อพระราชบัญญัติงบประมาณรายจ่ายประจำปีงบประมาณ พ.ศ. ๒๕๖๔ มีผลใช้บังคับ และได้รับจัดสรรงบประมาณรายจ่ายประจำปีงบประมาณ พ.ศ. ๒๕๖๔ จากสำนักงบประมาณแล้ว สำหรับกรณีที่หน่วยงานของรัฐไม่ได้รับการจัดสรรงบประมาณเพื่อการจัดทำในครั้งดังกล่าวหน่วยงานของรัฐสามารถยกเลิกการจัดทำได้

๑๐.๑.๒ เมื่อจังหวัดได้คัดเลือกผู้ยื่นข้อเสนอรายใดให้เป็นผู้รับจ้าง และได้ตกลงจ้าง ตามการประกวดราคาอิเล็กทรอนิกส์แล้ว ถ้าผู้รับจ้างจะต้องส่งหรือนำสิ่งของมาเพื่องานจ้างดังกล่าวเข้ามาจากต่างประเทศ และของนั้นต้องนำเข้ามาโดยทางเรือในเส้นทางที่มีเรือไทยเดินอยู่ และสามารถให้บริการรับขนได้ตามที่รัฐมนตรีว่าการกระทรวงคมนาคมประกาศกำหนด ผู้ยื่นข้อเสนอซึ่งเป็นผู้รับจ้างจะต้องปฏิบัติตามกฎหมายว่าด้วยการส่งเสริมการพาณิชย์ ดังนี้

(๑) แจ้งการส่งหรือนำสิ่งของดังกล่าวเข้ามาจากต่างประเทศต่อกรมเจ้าท่า ภายใน ๗ วัน นับตั้งแต่วันที่ผู้รับจ้างส่งหรือซื้อของจากต่างประเทศ เว้นแต่เป็นของที่รัฐมนตรีว่าการกระทรวงคมนาคมประกาศยกเว้นให้บรรทุกโดยเรืออื่นได้

(๒) จัดการให้สิ่งของดังกล่าวบรรทุกโดยเรือไทย หรือเรือที่มีสิทธิเช่นเดียวกับเรือไทย จากต่างประเทศมายังประเทศไทย เว้นแต่จะได้รับอนุญาตจากกรมเจ้าท่า ให้บรรทุกสิ่งของนั้น โดยเรืออื่นที่มีใช้เรือไทย ซึ่งจะต้องได้รับอนุญาตเช่นนั้นก่อนบรรทุกของลงเรืออื่น หรือเป็นของที่รัฐมนตรีว่าการกระทรวงคมนาคมประกาศยกเว้นให้บรรทุกโดยเรืออื่น

(๓) ในกรณีที่ไม่ปฏิบัติตาม (๑) หรือ (๒) ผู้รับจ้างจะต้องรับผิดชอบตามกฎหมายว่าด้วยการส่งเสริมการพาณิชย์

๑๑.๓ ผู้ยื่นข้อเสนอซึ่งจังหวัดได้คัดเลือกแล้ว ไม่ไปทำสัญญาหรือข้อตกลงจ้างเป็นหนังสือ ภายในเวลาที่กำหนดดังระบุไว้ในข้อ ๗ จังหวัดจะริบหลักประกันการยื่นข้อเสนอ หรือเรียกธำนาจจากผู้ออก หนังสือค้ำประกัน การยื่นข้อเสนอทันที และอาจพิจารณาเรียกธำนาจให้ชดใช้ความเสียหายอื่น (ถ้ามี) รวมทั้งจะ พิจารณาให้เป็นผู้ทำงาน ตามระเบียบกระทรวงการคลังว่าด้วยการจัดซื้อจัดจ้างและการบริหารพัสดุภาครัฐ

๑๑.๔ จังหวัดสงวนสิทธิ์ที่จะแก้ไขเพิ่มเติมเงื่อนไข หรือข้อกำหนดในแบบสัญญาหรือ ข้อตกลงจ้างเป็นหนังสือให้ขึ้นไปตามความเห็นของสำนักงานอัยการสูงสุด (ถ้ามี)

๑๑.๕ ในกรณีที่เอกสารแนบท้ายเอกสารประกวดราคาอิเล็กทรอนิกส์นี้ มีความขัดหรือแย้ง กันผู้ยื่นข้อเสนอจะต้องปฏิบัติตามคำวินิจฉัยของจังหวัด คำวินิจฉัยดังกล่าวให้ถือเป็นที่สุด และผู้ยื่นข้อเสนอไม่มี สิทธิเรียกร้องค่าใช้จ่ายใดๆ เพิ่มเติม

๑๑.๖ จังหวัด อาจประกาศยกเลิกการจัดจ้างในกรณีต่อไปนี้ได้ โดยที่ผู้ยื่นข้อเสนอจะ เรียกธำนาจเสียหายใดๆ จากจังหวัดไม่ได้

(๑) จังหวัดไม่ได้รับการจัดสรรเงินที่จะใช้ในการจัดจ้างหรือได้รับจัดสรรแต่ไม่เพียงพอที่จะทำการจัดจ้างครั้งนี้ต่อไป

(๒) มีการกระทำที่เข้าลักษณะผู้ยื่นข้อเสนอที่ชนะการจัดจ้างหรือที่ได้รับการคัดเลือก มีผลประโยชน์ร่วมกัน หรือมีส่วนได้เสียกับผู้ยื่นข้อเสนอรายอื่น หรือขัดขวางการแข่งขันอย่างเป็นธรรมหรือ สมยอมกันกับผู้ยื่นข้อเสนอรายอื่น หรือเจ้าหน้าที่ในการเสนอราคา หรือสื่อว่ากระทำการทุจริตอื่นใดในการ เสนอราคา

(๓) การทำการจัดจ้างครั้งนี้ต่อไปอาจก่อให้เกิดความเสียหายแก่จังหวัด หรือกระทบ ต่อประโยชน์สาธารณะ

(๔) กรณีอื่นในทำนองเดียวกับ (๑) (๒) หรือ (๓) ตามที่กำหนดในกฎกระทรวงซึ่ง ออกตามความในกฎหมายว่าด้วยการจัดซื้อจัดจ้างและการบริหารพัสดุภาครัฐ

### ๑๒. การปรับราคาค่างานก่อสร้าง

การปรับราคาค่างานก่อสร้างตามสูตรการปรับราคาดังระบุในข้อ ๑.๕ จะนำมาใช้ในกรณีที่ ค่างานก่อสร้างลดลงหรือเพิ่มขึ้น โดยวิธีการต่อไปนี้

ตามเงื่อนไข หลักเกณฑ์ สูตรและวิธีคำนวณที่ใช้กับสัญญาแบบปรับราคาได้ตามมติ คณะรัฐมนตรีเมื่อวันที่ ๒๒ สิงหาคม ๒๕๓๒ เรื่อง การพิจารณาช่วยเหลือผู้ประกอบการก่อสร้าง ตาม หนังสือสำนักเลขาธิการคณะรัฐมนตรี ที่ นร ๐๒๐๓/ว ๑๐๙ ลงวันที่ ๒๔ สิงหาคม ๒๕๓๒

สูตรการปรับราคา (สูตรค่า K) จะต้องคงที่ที่ระดับที่กำหนดไว้ในวันแล้วเสร็จตามที่กำหนดไว้ในสัญญา หรือภายในระยะเวลาที่จังหวัดได้ขยายออกไป โดยจะใช้สูตรของทางราชการที่ได้ระบุในข้อ ๑.๕

### ๑๓. มาตรฐานฝีมือช่าง

เมื่อจังหวัดได้คัดเลือกผู้ยื่นข้อเสนอรายใดให้เป็นผู้รับจ้างและได้ตกลงจ้างก่อสร้างตามประกาศ นี้แล้ว ผู้ยื่นข้อเสนอจะต้องตกลงว่าในการปฏิบัติงานก่อสร้างดังกล่าว ผู้ยื่นข้อเสนอจะต้องมีและใช้ผู้ผ่านการ ทดสอบ มาตรฐานฝีมือช่างหรือผู้ผ่านการทดสอบมาตรฐานฝีมือช่างจากคณะกรรมการกำหนดมาตรฐานและ ทดสอบฝีมือแรงงาน สถาบันของทางราชการยื่น หรือสถาบันเอกชนที่ทางราชการรับรอง หรือผู้มีวุฒิปริญญา ปวช. ปวส. และปวท. หรือเทียบเท่าจากสถาบันการศึกษาที่ ก.พ. รับรองให้เข้ารับราชการได้ ในอัตราไม่ต่ำกว่า ร้อยละ ๕ ของแต่ละ สาขาช่างแต่จะต้องมีจำนวนช่างอย่างน้อย ๑ คน ในแต่ละสาขาช่าง ดังต่อไปนี้

๑๒/๑๓.๑ ช่างไฟฟ้า...



๑๓.๑ ช่างไฟฟ้า

๑๓.๒ ช่างไม้ (ก่อสร้าง)

๑๓.๓ ช่างทอ

๑๓.๔ ช่างปูน

๑๓.๕ ช่างเชื่อม

**๑๔. การปฏิบัติตามกฎหมายและระเบียบ**

ในระหว่างระยะเวลาการก่อสร้าง ผู้ยื่นข้อเสนอที่ได้รับการคัดเลือกให้เป็นผู้รับจ้างต้องปฏิบัติตามหลักเกณฑ์ที่กฎหมายและระเบียบได้กำหนดไว้โดยเคร่งครัด

**๑๕. การประเมินผลการปฏิบัติงานของผู้ประกอบการ**

จังหวัด สามารถนำผลการปฏิบัติงานแล้วเสร็จตามสัญญาของผู้ยื่นข้อเสนอที่ได้รับการคัดเลือกให้เป็นผู้รับจ้างเพื่อนำมาประเมินผลการปฏิบัติงานของผู้ประกอบการ

ทั้งนี้ หากผู้ยื่นข้อเสนอที่ได้รับการคัดเลือกไม่ผ่านเกณฑ์ที่กำหนดจะถูกระงับการยื่นข้อเสนอหรือทำสัญญากับจังหวัด ไว้ชั่วคราว

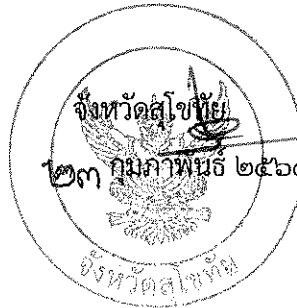

# โรงพยาบาลศรีนคร

## ประมาณราคา

เพื่อขออนุมัติราคากลางโครงการตามงบประมาณรายจ่าย  
ประจำปีงบประมาณ พ.ศ. 2564

## โครงการก่อสร้าง

อาคารพัสดุ ค.ส.ล. 2 ชั้น

ขนาดกว้าง 12.00 ม. ยาว 24.00 ม. พื้นที่ใช้สอยไม่น้อยกว่า 576.00 ตร.ม.

## สถานที่ก่อสร้าง

โรงพยาบาลศรีนคร จังหวัดสุโขทัย

หมู่ที่ 3 บ้านศรีนคร ตำบลศรีนคร อำเภอศรีนคร จังหวัดสุโขทัย

ค่าก่อสร้าง 7,461,646.10 บาท

(- เจ็ดล้านสี่แสนหกหมื่นหนึ่งพันหกร้อยสี่สิบบาทสิบสตางค์-)

บัญชีแสดงรายการก่อสร้างสำหรับงานก่อสร้างอาคาร

ส่วนราชการ กองแบบแผน กรมสนับสนุนบริการสุขภาพ กระทรวงสาธารณสุข

แบบ ปร.6 ( ปร.5ก +ปร.5ข )

<input type="checkbox"/>	โครงการก่อสร้าง	อาคารพัสดุ ค.ศ.ล. 2 ชั้น				
<input type="checkbox"/>	สถานที่ก่อสร้าง	โรงพยาบาลศรีนคร จังหวัดสุโขทัย				
<input type="checkbox"/>	หน่วยงานออกแบบและรายการ	กองแบบแผน กรมสนับสนุนบริการสุขภาพ				
<input type="checkbox"/>	แบบเลขที่	10109	เอกสารเลขที่	ข.156/ก.ย./63	พื้นที่อาคาร	576 ตร.ม.
<input type="checkbox"/>	ประมาณราคาตามแบบ	ป.ร.5 ก , ป.ร.5 ข	จำนวน	2 แผ่น	จำนวนชั้น	2 ชั้น
<input type="checkbox"/>	ราคาตัววัสดุ สำนักงานพาณิชย์ จังหวัดสุโขทัย				ประจำเดือน	ธันวาคม 2563
<input type="checkbox"/>	ราคาค่าแรงงานตามบัญชีค่าแรงงาน / ค่าดำเนินการ สำหรับถอดแบบคำนวณราคากลางงานก่อสร้างเดือน				ตุลาคม	2560
<input type="checkbox"/>	คำนวณราคากลางเมื่อ วันที่	28 มกราคม พ.ศ. 2564			<input type="checkbox"/> แจ้งราคากลางเมื่อเดือน	มกราคม 2564

หลักเกณฑ์และวิธีการกำหนดราคากลางงานก่อสร้าง ลงวันที่ 19 ตุลาคม 2560 (ราชกิจจานุเบกษา ลงวันที่ 14 พฤศจิกายน 2560 มีผลใช้บังคับ วันที่ 15 พฤศจิกายน 2560)

ประกาศอัตราดอกเบี้ยเงินกู้ และปรับปรุงตาราง Factor F หนังสือกรมบัญชีกลาง ที่ กค 0433.2/ว.281 ลงวันที่ 19 มิถุนายน 2563

Factor F งานก่อสร้างอาคาร เลื่อนไข - เงินล่วงหน้าจ่าย 0 % , - เงินประเมินผลงานหัก 0 % , - ดอกเบี้ยเงินกู้ 5 % , - ค่าภาษีมูลค่าเพิ่ม 7 %

ลำดับ	รายการ	ราคาก่อสร้างฐานราคาชนิด		หมายเหตุ
		ไม่ต่อเติม	ต่อเติม คอร.	
1	ค่างานส่วนที่ 1 ค่างานต้นทุน (คำนวณในราคาทุน)	5,522,219.81	-	
	ราคารวมค่า Factor F =	1,297.9	-	
		7,167,289.10	-	
2	ค่างานส่วนที่ 2 หมวดงานควบคุมจัดซื้อ หรือสั่งซื้อ	275,100.00	-	
	ราคารวมค่าภาษีมูลค่าเพิ่ม (VAT) =	7 %	-	
		294,357.00	-	
3	ค่างานส่วนที่ 3 ค่าใช้จ่ายพิเศษตามข้อกำหนดฯ (ถ้ามี)	-	-	
	รวมเงิน = (1) + (2) + (3)	7,461,646.10	-	บาท
	คิดเป็นเงินทั้งสิ้นโดยประมาณ	7,461,646.10	-	บาท
(-เจ็ดล้านสี่แสนหกหมื่นหนึ่งพันหกร้อยสี่สิบหกบาทสิบสองสต.)				
<input type="checkbox"/>	พื้นที่อาคาร	576.00 ตร.ม.	เฉลี่ยราคา	12,954.25 - บาท/ตารางเมตร

ตามคำสั่งโรงพยาบาลศรีนคร ที่ 236/2564 ลงวันที่ 27 เดือนมกราคม 2564

คณะกรรมการกำหนดราคากลางได้ตรวจสอบแล้ว เห็นชอบกับราคากลางโครงการก่อสร้างอาคารพัสดุ ค.ศ.ล. 2 ชั้น โรงพยาบาลศรีนคร จังหวัดสุโขทัย และให้ยึดถือประมาณราคานี้เป็นราคากลาง จึงลงลายมือชื่อไว้เป็นหลักฐาน

คณะกรรมการกำหนดราคากลาง

(ลงชื่อ)



ประธานกรรมการกำหนดราคากลาง

( นางสาววชิณี สัทธอง )

ตำแหน่ง

นักวิชาการสาธารณสุขชำนาญการ

(ลงชื่อ)

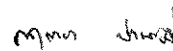

กรรมการกำหนดราคากลาง

( นางสาวกฤตยา ปานหัน )

ตำแหน่ง

เภสัชกรชำนาญการ

(ลงชื่อ)



กรรมการกำหนดราคากลาง

( นายเอกาส บุรทอง )

ตำแหน่ง

วิศวกรโยธาปฏิบัติการ

บัญชีแสดงรายการก่อสร้างสำหรับงานก่อสร้างอาคาร

ส่วนราชการ กองแบบแผน กรมสนับสนุนบริการสุขภาพ กระทรวงสาธารณสุข

(แบบ ปร.5 ก)

<input type="checkbox"/>	โครงการก่อสร้าง	อาคารพิเศษ ค.ส.ล. 2 ชั้น				
<input type="checkbox"/>	สถานที่ก่อสร้าง	โรงพยาบาลศรีนคร จังหวัดสุโขทัย				
<input type="checkbox"/>	หน่วยงานออกแบบและรายการ	กองแบบแผน	กรมสนับสนุนบริการสุขภาพ			
<input type="checkbox"/>	แบบเลขที่	10109	เอกสารเลขที่	ข.156/ก.ย./63	พื้นที่อาคาร	576 ตร.ม.
<input type="checkbox"/>	ประมาณราคาคงแบบ ปร.4		จำนวน	12 แผ่น	จำนวนชั้น	2 ชั้น
<input type="checkbox"/>	ราคาค่าวัสดุ สำนักงานพาณิชย์ จังหวัดสุโขทัย				ประจำเดือน	ธันวาคม 2563
<input type="checkbox"/>	ราคาค่าแรงงานตามบัญชีค่าแรงงาน / ค่าดำเนินการ สำหรับถอดแบบคำนวณราคากลางงานก่อสร้างเดือน				ตุลาคม	2560
<input type="checkbox"/>	คำนวณราคากลางเมื่อ วันที่	28 มกราคม พ.ศ. 2563	<input type="checkbox"/>	แจ้งราคากลางเมื่อเดือน	มกราคม	2564
หลักเกณฑ์และวิธีการกำหนดราคากลางงานก่อสร้าง ลงวันที่ 19 ตุลาคม 2560 (ราชกิจจานุเบกษา ลงวันที่ 14 พฤศจิกายน 2560) มีผลใช้บังคับ วันที่ 15 พฤศจิกายน 2560						
ประกาศอัตราดอกเบี้ยเงินกู้ และปรับปรุงตาราง Factor F หนังสือกรมบัญชีกลาง ที่ กค 0433.2/ว.281 ลงวันที่ 19 มิถุนายน 2563						
Factor F งานก่อสร้างอาคาร เดือนไข - เงินล่วงหน้าจ่าย 0% , - เงินประกันผลงานหัก 0% , - ดอกเบี้ยเงินกู้ 5% , - ค่าภาษีมูลค่าเพิ่ม 7%						

ลำดับ	รายการ	คำนวณต้นทุน		Factor F	ค่าก่อสร้าง	หมายเหตุ
		ราคาก่อสร้างฐานราคานิติ				
		ไม่ดอกเบี้ย	ดอกเบี้ย คอ.			
1	งานวิศวกรรมโครงสร้าง	2,558,496.03	-	1.2979	3,320,672.00	
2	งานสถาปัตยกรรม	1,865,526.78	-	1.2979	2,421,267.21	
3	งานระบบสุขาภิบาล และดับเพลิง	192,692.00	-	1.2979	250,094.95	
4	งานระบบไฟฟ้า และสื่อสาร	342,745.00	-	1.2979	444,848.74	
5	งานระบบปรับอากาศและระบายอากาศ	120,260.00	-	1.2979	156,085.45	
6	งานระบบลิฟท์ และบันไดเลื่อน	384,000.00	-	1.2979	498,393.60	
7	งานทดสอบวัสดุก่อสร้าง	4,500.00	-	1.2979	5,840.55	
8	งานครุภัณฑ์จัดจ้าง หรือสิ่งทำ	54,000.00	-	1.2979	70,086.60	
รวมเงินค่าก่อสร้าง = (1) + (2) + (3) + (4) + (5) + (6) + (7) + (8)		5,522,219.81	-	1.2979	7,167,289.10	บาท
คิดเป็นเงินทั้งสิ้นโดยประมาณ					7,167,289.10	บาท
(-เจ็ดล้านหนึ่งแสนหกหมื่นเจ็ดพันสองร้อยแปดสิบเก้าบาทสิบสองค่า-)						
<input type="checkbox"/>	พื้นที่อาคาร	576.00 ตร.ม.	ราคาเฉลี่ย		12,443.21 บาท/ตารางเมตร	

ตามคำสั่งโรงพยาบาลศรีนคร ที่ 236/2564 ลงวันที่ 27 เดือนมกราคม 2564

คณะกรรมการกำหนดราคากลางได้ตรวจสอบแล้ว เห็นชอบกับราคากลางโครงการก่อสร้างอาคารพิเศษ ค.ส.ล. 2 ชั้น โรงพยาบาลศรีนคร จังหวัดสุโขทัย

และให้ยึดถือประมาณราคาที่เป็นราคากลาง จึงลงลายมือชื่อไว้เป็นหลักฐาน

คณะกรรมการกำหนดราคากลาง

(ลงชื่อ)

(นางสาววีชนี ลำทรง)

ตำแหน่ง

นักวิชาการสาธารณสุขชำนาญการ

ประธานกรรมการกำหนดราคากลาง

(ลงชื่อ)

(นางสาวกฤตยา ปานพันธ์)

ตำแหน่ง

เภสัชกรชำนาญการ

กรรมการกำหนดราคากลาง

(ลงชื่อ)

(นายไอลาส บุตรเที่ยง)

ตำแหน่ง

วิศวกรโยธาปฏิบัติการ

กรรมการกำหนดราคากลาง



## บัญชีแสดงรายการก่อสร้างสำหรับงานก่อสร้างอาคาร

โครงการก่อสร้าง	อาคารพัสดุ ค.ส.ส. 2 ชั้น	แบบเลขที่	10109	
สถานที่ก่อสร้าง	โรงพยาบาลศรีนคร จังหวัดสุโขทัย	ข.156/ก.ย./63		
หน่วยงานออกแบบแปลนและรายการ	กรมสนับสนุนบริการสุขภาพ	พื้นที่อาคาร	576	ตร.ม.
คำนวณราคากลางเมื่อ วันที่	28 มกราคม พ.ศ. 2564	จำนวนชั้น	2	ชั้น
ผู้คำนวณราคากลาง	คณะกรรมการกำหนดราคากลาง			

ลำดับ	รายการ	ราคาก่อสร้างฐานราคษนิค		หมายเหตุ
		ไม่ตอกเข็ม	ตอกเข็ม คอร.	
	<b>ส่วนที่ 1 ส่วนงานค้บทุน (คำนวณในราคาทุน)</b>			
<b>1</b>	<b>กลุ่มงานที่ 1</b>			
	(คิดเฉพาะค่าวัสดุและค่าแรงงานหรือทุนซึ่งยังไม่รวมค่าอำนวยการ ดอกเบีย ก่าไรและภาษี)			
	1.1 งานวิศวกรรมโครงสร้าง			
	1.1.1 งานโครงสร้างทั่วไป (ฐานราคษนิคไม่ตอกเสาเข็ม)	2,228,551.50	-	
	1.1.2 งานโครงสร้างหลังคา	329,944.53	-	
	รวมค่างาน 1.1 งานวิศวกรรมโครงสร้าง	2,558,496.03	-	
	1.2 งานสถาปัตยกรรม			
	1.2.1 งานหลังคา	88,862.33	-	
	1.2.2 งานฝ้าเพดาน	209,559.12	-	
	1.2.3 งานผนัง - ฝ้าผนัง	431,877.88	-	
	1.2.4 งานผิวพื้น	416,464.09	-	
	1.2.5 งานประคูด - หน้าต่าง	513,623.12	-	
	1.2.6 งานสุขภัณฑ์	54,944.00	-	
	1.2.7 งานทาสี	147,746.24	-	
	1.2.8 งานเบ็ดเตล็ด	2,450.00	-	
	รวมค่างาน 1.2 งานสถาปัตยกรรม	1,865,526.78	-	
	1.3 งานระบบสุขาภิบาล และดับเพลิง	192,692.00	-	
	1.4 งานระบบไฟฟ้า และสื่อสาร			
	1.4.1 งานระบบไฟฟ้า (รวมเอกสาร ก.77/น.ย./61)	251,135.00	-	
	1.4.2 งานระบบโทรศัพท์	10,550.00	-	
	1.4.3 งานระบบสัญญาณแจ้งเพลิงไหม้	81,060.00	-	
	รวมค่างาน 1.4 งานระบบไฟฟ้า และสื่อสาร	342,745.00	-	
	1.5 งานระบบปรับอากาศและระบายอากาศ	120,260.00	-	
	1.6 งานระบบลิฟท์ และบันไดเลื่อน	384,000.00	-	
	1.7 งานทดสอบวัสดุก่อสร้าง	4,500.00	-	
	รวมค่างานกลุ่มงานที่ 1	5,468,219.81	-	
<b>2</b>	<b>กลุ่มงานที่ 2</b>			
	(คิดเฉพาะค่าวัสดุและค่าแรงงานหรือทุนซึ่งยังไม่รวมค่าอำนวยการ ดอกเบีย ก่าไรและภาษี)			
	2.1 งานครุภัณฑ์จัดจ้าง หรือสิ่งทำ	54,000.00	-	
	2.2 งานตกแต่งภายในอาคาร	-	-	
	รวมค่างานกลุ่มงานที่ 2	54,000.00	-	

## บัญชีแสดงรายการก่อสร้างสำหรับงานก่อสร้างอาคาร

โครงการก่อสร้าง	อาคารพัสตุ ค.ส.ล. 2 ชั้น	แบบเลขที่	10109
สถานที่ก่อสร้าง	โรงพยาบาลศรีนคร จังหวัดสุโขทัย	ช.156/ก.ย./63	
หน่วยงานออกแบบแปลนและรายการ	กรมสนับสนุนบริการสุขภาพ	พื้นที่อาคาร	576 ตร.ม.
คำนวณราคากลางเมื่อ วันที่	28 มกราคม พ.ศ. 2564	จำนวนชั้น	2 ชั้น
ผู้คำนวณราคากลาง	คณะกรรมการกำหนดราคากลาง		

ลำดับ	รายการ	ราคาก่อสร้างฐานราคชนิด		หมายเหตุ
		ไม่ต่อเติม	ต่อเติม คอร.	
3	<b>กลุ่มงานที่ 3</b>			
	(คิดเฉพาะค่าวัสดุและค่าแรงงานหรือทุนซึ่งยังไม่รวมค่าอำนาจการ ดอกเบี้ย ค่าโงและภาษี)			
	3.1 งานภูมิทัศน์	-	-	
	3.2 งานส่งบริเวณ และงานก่อสร้างประกอบอื่นๆ	-	-	
	รวมค่างานกลุ่มงานที่ 3	-	-	
	รวมค่างานส่วนที่ 1	5,522,219.81	-	
	<b>ส่วนที่ 2 หมวดงานครุภัณฑ์จัดซื้อ หรือสิ่งซื้อ</b>			
	(คิดราคาผู้ผลิตหรือตัวแทนจำหน่าย ซึ่งยังไม่รวมภาษี)			
	1 ครุภัณฑ์จัดซื้อ หรือสิ่งซื้อ	-	-	
	2 ระบบเสตัทพ์ , ระบบคอมพิวเตอร์	-	-	
	3 เครื่องปรับอากาศ แบบแยกส่วน (แบบตั้งพื้นหรือแบบแขวน)	275,100.00	-	
	รวมค่างานส่วนที่ 2	275,100.00	-	
	<b>ส่วนที่ 3 หมวดค่าใช้จ่ายพิเศษตามข้อกำหนด (ถ้ามี)</b>			
	(คิดในราคาเหมารวม ซึ่งราคาใช้จ่ายและภาษีไว้ด้วยแล้ว)			
	1 งานค่าใช้จ่ายพิเศษตามข้อกำหนด เงื่อนไข และความจำเป็นต้องมี	-	-	
	รวมค่างานส่วนที่ 3	-	-	

## คณะกรรมการกำหนดราคากลาง

(ลงชื่อ)



ประธานกรรมการกำหนดราคากลาง

(นางสาววิจิณี ลำทรง)

ตำแหน่ง

นักวิชาการสาธารณสุขชำนาญการ

(ลงชื่อ)

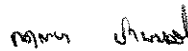

กรรมการกำหนดราคากลาง

(นางสาวกฤตยา ปานหมั่น)

ตำแหน่ง

เภสัชกรชำนาญการ

(ลงชื่อ)



กรรมการกำหนดราคากลาง

(นายโอกาส บุตรเที่ยง)

ตำแหน่ง

วิศวกรโยธาปฏิบัติการ

## บัญชีแสดงรายการก่อสร้างสำหรับงานก่อสร้างอาคาร

โครงการก่อสร้าง	อาคารพัสดุ ค.ส.ล. 2 ชั้น	แบบเลขที่	10109
สถานที่ก่อสร้าง	โรงพยาบาลศรีนคร จังหวัดสุโขทัย	ข.156/ก.ย./63	
หน่วยงานออกแบบแปลนและรายการ	กรมสนับสนุนบริการสุขภาพ	พื้นที่อาคาร	576 ตร.ม.
คำนวณราคากลางเมื่อ วันที่	28 มกราคม พ.ศ. 2564	จำนวนชั้น	2 ชั้น
ผู้คำนวณราคากลาง	คณะกรรมการกำหนดราคากลาง		

ลำดับ	รายการ	หน่วย	จำนวน	ค่าวัสดุ		ค่าแรง		รวมราคาวัสดุ และค่าแรงงาน	หมายเหตุ
				ต่อหน่วย	เป็นเงิน	ต่อหน่วย	เป็นเงิน		
	ส่วนที่ 1 ค่างานต้นทุน (คำนวณในราคาทุน)								
	1 กลุ่มงานที่ 1								
	1.1 งานวิศวกรรมโครงสร้าง								
	1.1.1 งานโครงสร้างทั่วไป (ฐานรากชนิดไม่ตอกเสาเข็ม)								
1	งานทดสอบดิน วิธี BORING TEST	จุด	2.00	16,500.00	33,000.00	-	-	33,000.00	
2	งานขุดดิน และถมดิน	ลบ.ม.	450.00	-	-	17.22	7,749.00	7,749.00	อ้างราคาใบประกอบ
3	งานทรายหยาบรองกันหลุมและพื้น	ลบ.ม.	75.00	354.20	26,565.00	91.00	6,825.00	33,390.00	
4	งานคอนกรีตหยาบ 1 : 3 : 5	ลบ.ม.	14.00	1,137.84	15,929.80	398.00	5,572.00	21,501.80	(คอนกรีตผสมเอง)
5	งานคอนกรีตโครงสร้าง (กำลังอัดประลัย 240 ksc. ทรงกระบอก) (กำลังอัดประลัย 280 ksc. ทรงลูกบาศก์)	ลบ.ม.	228.00	1,804.20	411,357.60	485.00	110,580.00	521,937.60	(มอก.213-2552)
6	งานไม้แบบหล่อคอนกรีตทั่วไป								
	- ไม้แบบหล่อคอนกรีต (ใช้ 70 %)	ตร.ม.	960.00	467.29	448,598.40	-	-	448,598.40	
	- ไม้กระยาจกไม้แบบ (คิด 30 % ของไม้แบบที่ใช้)	ลบ.พ.	288.00	467.29	134,579.52	-	-	134,579.52	
	- ค่าแรงประกอบ และติดตั้งไม้แบบ (คิด 100 %)	ตร.ม.	1,371.00	-	-	133.00	182,343.00	182,343.00	
7	งานตะปู	กก.	343.00	33.88	11,620.84	-	-	11,620.84	
8	งานเหล็กเสริมคอนกรีต SR-24								
	- RB Ø 6 มม.	กก.	1,614.00	20.47	33,038.58	4.10	6,617.40	39,655.98	
	- RB Ø 9 มม.	กก.	3,329.00	19.15	63,750.35	4.10	13,648.90	77,399.25	
9	งานเหล็กเสริมคอนกรีต SD-40								
	- DB Ø 12 มม.	กก.	16,033.00	18.42	295,327.86	3.30	52,908.90	348,236.76	
	- DB Ø 16 มม.	กก.	5,302.00	18.16	96,284.32	3.30	17,496.60	113,780.92	
	- DB Ø 20 มม.	กก.	3,668.00	18.20	66,757.60	3.30	12,104.40	78,862.00	
	- DB Ø 25 มม.	กก.	4,997.00	18.21	90,995.37	3.30	16,490.10	107,485.47	
10	งานลวดมัดเหล็ก เบอร์ 18	กก.	1,048.00	31.27	32,770.96	-	-	32,770.96	
11	งานป้องกันและกำจัดปลวก								
	- ฉีดพ่นสารเคมีลงในดินโดยรอบอาคาร ระยะ 3.00 ม.	ตร.ม.	252.00	50.00	12,600.00	-	-	12,600.00	
	- ฉีดน้ำยาผ่านท่อที่วางไว้	ตร.ม.	288.00	80.00	23,040.00	-	-	23,040.00	
	รวมค่างานต้นทุน 1.1.1 งานโครงสร้างทั่วไป (ฐานรากชนิดไม่ตอกเสาเข็ม)				1,796,216.20		432,335.30	2,228,551.50	บาท



บัญชีแสดงรายการก่อสร้างสำหรับงานก่อสร้างอาคาร

โครงการก่อสร้าง	อาคารที่พัก ค.ส.ล. 2 ชั้น	แบบเลขที่	10109	
สถานที่ก่อสร้าง	โรงพยาบาลศรีนคร จังหวัดสุโขทัย	ข.156/ก.ย./63		
หน่วยงานออกแบบแปลนและรายการ	กรมสนับสนุนบริการสุขภาพ	พื้นที่อาคาร	576	ตร.ม.
คำนวณราคากลางเมื่อ วันที่	28 มกราคม พ.ศ. 2564	จำนวนชั้น	2	ชั้น
ผู้คำนวณราคากลาง	คณะกรรมการกำหนดราคากลาง			

ลำดับ	รายการ	หน่วย	จำนวน	ค่าวัสดุ		ค่าแรง		รวมราคาวัสดุและค่าแรงงาน	หมายเหตุ
				ต่อหน่วย	เป็นเงิน	ต่อหน่วย	เป็นเงิน		
<b>1.1.2 งานโครงหลังคา</b>									
1	งานเหล็กรูปพรรณ								
	- เหล็ก C 100x50x20x3.2 มม.	ท่อน	87.00	758.43	65,983.41	-	-	65,983.41	
	- ท่อเหล็กกลมกลวง Ø 76.3 x 3.2 มม. ( 2 1/2" )	ท่อน	54.00	958.49	51,758.46	-	-	51,758.46	
	- ท่อเหล็กกลมกลวง Ø 48.6 x 2.3 มม. ( 1 1/2" )	ท่อน	67.00	437.33	29,301.11	-	-	29,301.11	
	- ท่อเหล็กกลมกลวง Ø 34 x 2.3 มม. ( 1" )	ท่อน	23.00	298.96	6,876.08	-	-	6,876.08	
2	Plate - ขนาด 300x300x6 มม.	แผ่น	28.00	248.00	6,944.00	-	-	6,944.00	
3	L-Bolt (ชุปกวาวไนซ์) ขนาด Ø 16 มม. X 400 มม.	แผ่น	56.00	112.00	6,272.00	-	-	6,272.00	
4	ค่าแรงเชื่อมประกอบโครงหลังคา	กก.	6,254.00	-	-	12.00	75,048.00	75,048.00	
5	ค่าทาสีกันสนิมและทาสีทึบไฟโครงหลังคา	ตร.ม.	408.00	180.10	73,481.47	35.00	14,280.00	87,761.47	
	รวมค่างานต้นทุน 1.1.2 งานโครงหลังคา				240,616.53		89,328.00	329,944.53	บาท
<b>1.2 งานสถาปัตยกรรม</b>									
<b>1.2.1 งานหลังคา</b>									
1	กระเบื้องไฟเบอร์ซีเมนต์ลอนคู่ (สีซีเมนต์) ขนาด 0.50x1.20 ม. หน้า 5 มม.	แผ่น	976.00	40.25	39,284.00	-	-	39,284.00	
2	ครอบสันโค้ง กระเบื้องไฟเบอร์ซีเมนต์ลอนคู่ (สีซีเมนต์)	ตัว	61.00	48.00	2,928.00	-	-	2,928.00	
3	สลักเกลียวยึดกระเบื้อง ยาว 4"	ตัว	1,100.00	2.75	3,025.00	-	-	3,025.00	
4	ฉนวนกันความร้อน อลูมิเนียมฟอยล์(2 ด้าน)	ตร.ม.	440.00	30.47	13,405.33	20.00	8,800.00	22,205.33	
5	ค่าแรงมุงหลังคากระเบื้องลอนคู่	ตร.ม.	440.00	-	-	45.00	19,800.00	19,800.00	
6	ไม้ปิดกันกลลอนคู่ ขนาดกว้าง 15 ซม. หน้า 0.8 ซม.	ม.	54.00	30.00	1,620.00	-	-	1,620.00	
	รวมค่างานต้นทุน 1.2.1 งานหลังคา				60,262.33		28,600.00	88,862.33	บาท
<b>1.2.2 งานฝ้าเพดาน</b>									
1	งานฉาบปูนเรียบ	ตร.ม.	380.00	53.92	20,487.85	82.00	31,160.00	51,647.85	
2	ฝ้าเพดานยิบฉาบบอร์ด หน้า 9 มม. ฉาบรอยต่อเรียบ	ตร.ม.	258.00	277.09	71,490.45	75.00	19,350.00	90,840.45	
	โครงคร่าเหล็กชุบสังกะสี @ 0.40x1.00 ม.								
3	ฝ้าเพดานยิบฉาบบอร์ดชนิดกันชื้น หน้า 9 มม.	ตร.ม.	23.00	232.22	5,341.04	52.00	1,196.00	6,537.04	
	โครงคร่าอลูมิเนียม ที-บาร์ @ 0.60x.60 ม.								
4	ฝ้าระแนงไม้สังเคราะห์ ขนาดกว้าง 0.10 ม. ตีเว้นร่อง 0.5 ซม.	ตร.ม.	55.00	320.74	17,640.43	52.00	2,860.00	20,500.43	
	ภายในกรุด้วยลาข่ายมุ้งลวดอลูมิเนียม สีขาว								
	โครงคร่าเหล็กชุบสังกะสี @ 0.60x0.60 ม.#								
5	ฝ้าเพดานกระเบื้องไฟเบอร์ซีเมนต์แผ่นเรียบ หน้า 0.6 ซม.	ตร.ม.	129.00	235.34	30,358.35	75.00	9,675.00	40,033.35	
	โครงคร่าเหล็กชุบสังกะสี @ 0.60x0.60 ม.#								
	รวมค่างานต้นทุน 1.2.2 งานฝ้าเพดาน				145,318.12		64,241.00	209,559.12	บาท

บัญชีแสดงรายการก่อสร้างสำหรับงานก่อสร้างอาคาร

โครงการก่อสร้าง	อาคารพัสดุ ค.ส.ล. 2 ชั้น	แบบเลขที่	10109
สถานที่ก่อสร้าง	โรงพยาบาลศรีนคร จังหวัดสุโขทัย	ข.156/ก.ย/63	
หน่วยงานออกแบบแปลนและรายการ	กรมสนับสนุนบริการสุขภาพ	พื้นที่อาคาร	576 ตร.ม.
คำนวณราคากลางเมื่อ วันที่	28 มกราคม พ.ศ. 2564	จำนวนชั้น	2 ชั้น
ผู้คำนวณราคากลาง	คณะกรรมการกำหนดราคากลาง		

ลำดับ	รายการ	หน่วย	จำนวน	ค่าวัสดุ		ค่าแรง		รวมราคาวัสดุ และค่าแรงงาน	หมายเหตุ
				ต่อหน่วย	เป็นเงิน	ต่อหน่วย	เป็นเงิน		
<b>1.2.3 งานผนัง - ผิวผนัง</b>									
1	งานผนังก่ออิฐฉาบปูน ครึ่งแผ่น	ตร.ม.	493.00	164.49	81,094.06	89.00	43,877.00	124,971.06	
2	งานเสาเอ็น - คานเอ็น ค.ส.ล. ขนาด 0.075x0.10 ม.	ม.	380.00	79.72	30,292.68	44.00	16,720.00	47,012.68	
3	งานผิวฉาบปูนผิวเรียบ	ตร.ม.	915.00	53.92	49,332.59	82.00	75,030.00	124,362.59	
4	งานผิวฉาบปูนโครงสร้าง	ตร.ม.	530.00	53.92	28,575.16	100.00	53,000.00	81,575.16	
5	งานผิวบุกระเบื้อง 12"x24"	ตร.ม.	70.00	413.51	28,945.39	189.00	13,230.00	42,175.39	
6	งานผนังกระเบื้องไฟเบอร์ซีเมนต์แผ่นเรียบ ทหนา 0.6 ซม.	ตร.ม.	42.00	185.50	7,791.00	95.00	3,990.00	11,781.00	
โครงเคร่าเหล็กชุบสังกะสี @ 0.60x0.60 ม.#									
รวมค่างานต้นทุน 1.2.3 งานผนัง - ผิวผนัง					226,030.88		205,847.00	431,877.88	บาท
<b>1.2.4 งานผิวพื้น</b>									
1	ผิวหินขัดกับที่ เบอร์ 2-3	ตร.ม.	659.00	316.45	208,540.55	153.00	100,827.00	309,367.55	
2	ผิวบุกระเบื้องเคลือบด้าน 12"x12"	ตร.ม.	23.00	261.94	6,024.65	158.00	3,634.00	9,658.65	
3	ผิวขัดมันเรียบผสมน้ำยาขัดกับซีเมนต์	ตร.ม.	125.00	82.38	10,297.18	82.00	10,250.00	20,547.18	
4	ผิวขัดมันเรียบ	ตร.ม.	10.00	75.63	756.27	82.00	820.00	1,576.27	
5	ผิวขัดหยาบ	ตร.ม.	8.00	73.09	584.76	61.00	488.00	1,072.76	
6	บัวเชิงผนังหินขัดกับที่ สูง 10 ซม. (F. 1)	ม.	316.00	29.39	9,286.45	75.00	23,700.00	32,986.45	
7	งานตกแต่งบันได								
	- ผิวขั้นบันไดหินขัดกับที่ เบอร์ 2-3	ม.	30.00	304.58	9,137.49	179.00	5,370.00	14,507.49	
	- ผิวขานหักบันไดหินขัดกับที่ เบอร์ 2-3	ตร.ม.	8.00	316.45	2,531.60	153.00	1,224.00	3,755.60	
	- บัวบันไดหินขัดกับที่ สูง 10 ซม.	ม.	21.00	29.39	617.14	75.00	1,575.00	2,192.14	
	- จุกบันไดอลูมิเนียม กว้าง 2" (ฝังเส้นยางพีวีซีกันลื่น 3 เส้น)	ม.	32.00	200.00	6,400.00	-	14,400.00	20,800.00	
รวมค่างานต้นทุน 1.2.4 งานผิวพื้น					254,176.09		162,288.00	416,464.09	บาท
<b>1.2.5 งานประตู - หน้าต่าง พร้อมอุปกรณ์</b>									
1	งานประตู								
	ป1 ประตูเหล็กม้วน ขนาด 3.70x2.50 ม.	ชุด	1.00	13,875.00	13,875.00	-	-	13,875.00	
	ป2 ประตูเหล็กม้วน ขนาด 2.50x2.50 ม.	ชุด	1.00	9,375.00	9,375.00	-	-	9,375.00	
	ป3 ประตูสวิงอลูมิเนียม ขนาด 2-0.80x2.00 ม. ครอบชุด	ชุด	2.00	12,737.80	25,475.60	-	-	25,475.60	
	ป4 ประตูบานเปิดเดี่ยวไม้อัดยาง ขนาด 0.90x2.00 ม. ครอบชุด	ชุด	2.00	6,811.87	13,623.74	-	-	13,623.74	
	ป5 ประตูบานเปิดเดี่ยว PVC. ขนาด 0.80x2.00 ม. ครอบชุด	ชุด	4.00	6,071.20	24,284.80	-	-	24,284.80	
	ป6 ประตูบานเปิดเดี่ยว PVC. ขนาด 0.70x2.00 ม. ครอบชุด	ชุด	4.00	5,721.90	22,887.60	-	-	22,887.60	
	ป7 ประตูบานเปิดเดี่ยวไม้อัดยาง ขนาด 0.80x2.00 ม. ครอบชุด	ชุด	1.00	5,156.79	5,156.79	-	-	5,156.79	
	ป8 ประตูบานเปิดเดี่ยวไม้อัดยาง ขนาด 0.90x2.00 ม. ครอบชุด	ชุด	2.00	5,896.87	11,793.74	-	-	11,793.74	
	ป9 ประตูบานเปิดคู่ไม้อัดยาง ขนาด 2-0.90x2.00 ม. ครอบชุด	ชุด	2.00	11,583.74	23,167.48	-	-	23,167.48	
	ป10 ประตูบานเปิดเดี่ยวไม้อัดยาง ขนาด 2-0.90x2.00 ม. ครอบชุด	ชุด	1.00	6,129.37	6,129.37	-	-	6,129.37	

## บัญชีแสดงรายการก่อสร้างสำหรับงานก่อสร้างอาคาร

โครงการก่อสร้าง	อาคารพัสดุ ค.ศ.ล. 2 ชั้น	แบบเลขที่	10109
สถานที่ก่อสร้าง	โรงพยาบาลศรีนคร จังหวัดสุโขทัย	ข.156/ก.ย./63	
หน่วยงานออกแบบแปลนและรายการ	กรมสนับสนุนบริการสุขภาพ	พื้นที่อาคาร	576 ตร.ม.
คำนวณราคากลางเมื่อ วันที่	28 มกราคม พ.ศ. 2564	จำนวนชั้น	2 ชั้น
ผู้คำนวณราคากลาง	คณะกรรมการกำหนดราคากลาง		

ลำดับ	รายการ	หน่วย	จำนวน	ค่าวัสดุ		ค่าแรง		รวมราคาวัสดุ และค่าแรงงาน	หมายเหตุ
				ต่อหน่วย	เป็นเงิน	ต่อหน่วย	เป็นเงิน		
2	งานหน้าต่าง								
	บ1 บานเลื่อนสวนทางคู่ AL. ขนาด 3.70x1.10 ม.	ชุด	10.00	14,373.60	143,736.00	-	-	143,736.00	
	บ2 บานเกล็ดติดตาย AL. ขนาด 3.70x0.50 ม.	ชุด	17.00	7,043.80	119,744.60	-	-	119,744.60	
	บ3 บานเกล็ดติดตาย AL. ขนาด 1.60x0.50 ม.	ชุด	4.00	4,359.40	17,437.60	-	-	17,437.60	
	บ4 บานเกล็ดติดตาย AL. ขนาด 3.70x0.50 ม.	ชุด	1.00	7,043.80	7,043.80	-	-	7,043.80	
	บ5 บานเกล็ดติดตาย AL. ขนาด 2.80x0.50 ม.	ชุด	1.00	5,928.20	5,928.20	-	-	5,928.20	
	บ6 บานเกล็ดติดตาย AL. ขนาด 1.80x0.50 ม.	ชุด	2.00	5,070.20	10,140.40	-	-	10,140.40	
	บ6a บานเกล็ดติดตาย AL. ขนาด 2.30x0.50 ม.	ชุด	1.00	5,070.20	5,070.20	-	-	5,070.20	
	บ7 บานกระทุ้ง AL. ขนาด 3.70x0.50 ม.	ชุด	1.00	8,356.80	8,356.80	-	-	8,356.80	
	บ8 บานกระทุ้ง AL. ขนาด 1.50x0.50 ม.	ชุด	2.00	3,280.50	6,561.00	-	-	6,561.00	
	บ9 บานเลื่อนสวนทาง AL. ขนาด 2.80x1.10 ม.	ชุด	2.00	12,125.80	24,251.60	-	-	24,251.60	
	บ10 บานกระทุ้งพร้อมช่องแสง ขนาด 2.00x0.70 ม.	ชุด	1.00	9,583.80	9,583.80	-	-	9,583.80	
	รวมค่างานต้นทุน 1.2.5 งานประตู - หน้าต่าง พร้อมอุปกรณ์				513,623.12		-	513,623.12	บาท
	<b>1.2.6 งานสุขภัณฑ์</b>								
1	โถส้วมนั่งราบแบบสองชั้น ชนิดหมอน้ำขนาด 6 ลิตร	ชุด	4.00	4,170.00	16,680.00	450.00	1,800.00	18,480.00	
2	อ่างล้างหน้า ชนิดฝักเคาน์เตอร์ (รวมก๊อกน้ำ สีโครเมียม)	ชุด	2.00	1,910.00	3,820.00	450.00	900.00	4,720.00	
3	อ่างล้างหน้า ชนิดแขวนผนัง (รวมก๊อกน้ำ สีโครเมียม)	ชุด	2.00	1,419.00	2,838.00	450.00	900.00	3,738.00	
4	โถปัสสาวะชาย	ชุด	2.00	1,070.00	2,140.00	450.00	900.00	3,040.00	
5	ฝักบัวฉีดชำระสแตนเลส	ชุด	2.00	549.00	1,098.00	35.00	70.00	1,168.00	
6	ที่ใส่สบู่ฝักผนัง	ชุด	2.00	350.00	700.00	120.00	240.00	940.00	
7	ที่ใส่กระดาษชำระฝักผนัง	ชุด	4.00	390.00	1,560.00	120.00	480.00	2,040.00	
8	ราวแขวนผ้าเดี่ยวสแตนเลส ยาว 0.60 ม.	ชุด	2.00	845.00	1,690.00	70.00	140.00	1,830.00	
9	ก๊อกน้ำเดี่ยว(ล้างพื้น)	ชุด	2.00	505.00	1,010.00	25.00	50.00	1,060.00	
10	ตะขอนแขวนผ้า	ชุด	4.00	402.00	1,608.00	35.00	140.00	1,748.00	
11	แผงกั้นโถปัสสาวะชาย ชนิดฝักผนัง	ชุด	2.00	1,150.00	2,300.00	170.00	340.00	2,640.00	
12	เคาน์เตอร์ ค.ศ.ล. ผิวบุหินแกรนิต	ม.	3.00	3,500.00	10,500.00	-	-	10,500.00	
13	กระจกแกม็กรอบทรงเหลี่ยม ขนาด 60x80 ซม.	ชุด	4.00	690.00	2,760.00	70.00	280.00	3,040.00	
	รวมค่างานต้นทุน 1.2.6 งานสุขภัณฑ์				48,704.00		6,240.00	54,944.00	บาท
	<b>1.2.7 งานทาสี</b>								
1	งานทาสีอาคารภายใน ใช้สีอีมีลชั้น (ชนิดทนสภาวะอากาศ)	ตร.ม.	1,509.00	53.12	80,156.71	30.00	45,270.00	125,426.71	
	ทาสีรองพื้นปูนใหม่กับต่าง 2 เที่ยว ทั้หน้า 2 ทั้ยา								
2	งานทาสีฝ้าอาคารภายนอก ใช้สีอีมีลชั้น (ชนิดทนสภาวะอากาศ)	ตร.ม.	293.00	42.18	12,357.53	34.00	9,962.00	22,319.53	
	ทาสีรองพื้นปูนใหม่กับต่าง 1 ทั้ยา ทั้หน้า 2 ทั้ยา								
	รวมค่างานต้นทุน 1.2.7 งานทาสี				92,514.24		55,232.00	147,746.24	บาท

บัญชีแสดงรายการก่อสร้างสำหรับงานก่อสร้างอาคาร

โครงการก่อสร้าง	อาคารพัสดุ ค.ส.ล. 2 ชั้น	แบบเลขที่	10109	
สถานที่ก่อสร้าง	โรงพยาบาลศรีนคร จังหวัดสุโขทัย	ข.156/ก.ย./63		
หน่วยงานออกแบบแปลนและรายการ	กรมสนับสนุนบริการสุขภาพ	พื้นที่อาคาร	576 ตร.ม.	
คำนวณราคากลางเมื่อ วันที่	28 มกราคม พ.ศ. 2564	จำนวนชั้น	2 ชั้น	
ผู้คำนวณราคากลาง	คณะกรรมการกำหนดราคากลาง			

ลำดับ	รายการ	หน่วย	จำนวน	ค่าวัสดุ		ค่าแรง		รวมราคาวัสดุ และค่าแรงงาน	หมายเหตุ
				ต่อหน่วย	เป็นเงิน	ต่อหน่วย	เป็นเงิน		
	1.2.8 งานเบ็ดเตล็ด								
1	ราวจับบันไดเหล็กกลม 1-Ø 2" ทำการทาสียัดตีดกนัง	ม.	7.00	350.00	2,450.00	-	-	2,450.00	
	รวมค่างานต้นทูน 1.2.8 งานเบ็ดเตล็ด				2,450.00		-	2,450.00	บาท
	1.3 งานระบบสุขาภิบาล และดับเพลิง								
1	BALL VALVE								
	- Ø 3/4"	ชุด	4.00	340.00	1,360.00	150.00	600.00	1,960.00	
	- Ø 1"	ชุด	1.00	445.00	445.00	200.00	200.00	645.00	
2	FLOOR DRAIN Ø 2"	ชุด	8.00	470.00	3,760.00	200.00	1,600.00	5,360.00	
3	รางระบายน้ำท่ออิฐอุบลปูนหรือฝาปิด ค.ส.ล.	ม.	88.00	540.00	47,520.00	189.00	16,632.00	64,152.00	
4	บ่อกักน้ำเสีย ค.ส.ล. พร้อมฝาปิด ขนาดบ่อภายใน 1.00x1.00 ม.	บ่อ	1.00	2,100.00	2,100.00	735.00	735.00	2,835.00	
5	บ่อดักกลิ่น ค.ส.ล. ภายใน 0.70x1.17 ม. พร้อมฝาปิด	บ่อ	1.00	3,900.00	3,900.00	1,365.00	1,365.00	5,265.00	
6	FLOOR CLEAN OUT								
	- Ø 3"	ชุด	1.00	1,200.00	1,200.00	300.00	300.00	1,500.00	
	- Ø 4"	ชุด	1.00	700.00	700.00	400.00	400.00	1,100.00	
	- Ø 6"	ชุด	1.00	700.00	700.00	600.00	600.00	1,300.00	
7	STOP VALVE Ø 1/2"	ชุด	8.00	360.00	2,880.00	50.00	400.00	3,280.00	
8	ปลายท่อระบายอากาศ Ø 2"	ชุด	1.00	605.00	605.00	200.00	200.00	805.00	
9	เครื่องดับเพลิงเคมี CO <sub>2</sub> ขนาดบรรจุ 10 ปอนด์	เครื่อง	7.00	800.00	5,600.00	200.00	1,400.00	7,000.00	
10	เดินท่อเข้าสู่ขั้วกันท์								
	- โดลิ้ม	จุด	4.00	2,000.00	8,000.00	-	-	8,000.00	
	- อ่างล้างหน้า	จุด	4.00	1,500.00	6,000.00	-	-	6,000.00	
	- ท่ออากาศ	จุด	1.00	90.00	90.00	-	-	90.00	
	- ท่อน้ำทิ้งพื้น	จุด	8.00	1,000.00	8,000.00	-	-	8,000.00	
	- โดบัสสายชวย	จุด	2.00	1,500.00	3,000.00	-	-	3,000.00	
	- ก๊อกน้ำ	จุด	2.00	600.00	1,200.00	-	-	1,200.00	
	- หัวฉีดชำระ	จุด	2.00	600.00	1,200.00	-	-	1,200.00	
11	ถังบำบัดน้ำเสียไฟเบอร์กลาส ชนิดกระโถน-กรอง ไม่เติมอากาศ	งาน	1.00	70,000.00	70,000.00	-	-	70,000.00	
	ขนาดความจุ 7000 ลิตร (รวมค่างานก่อสร้างฐาน ค.ส.ล. รับถังบำบัด)								
	รวมค่างานต้นทูน 1.3 งานระบบสุขาภิบาล และดับเพลิง				168,260.00		24,432.00	192,692.00	บาท

## บัญชีแสดงรายการก่อสร้างสำหรับงานก่อสร้างอาคาร

โครงการก่อสร้าง	อาคารพัสดุ ค.ส.ล. 2 ชั้น	แบบเลขที่	10109
สถานที่ก่อสร้าง	โรงพยาบาลศรีนคร จังหวัดสุโขทัย	ข.156/ก.ย./63	
หน่วยงานออกแบบแปลนและรายการ	กรมสนับสนุนบริการสุขภาพ	พื้นที่อาคาร	576 ตร.ม.
คำนวณราคากลางเมื่อ วันที่	28 มกราคม พ.ศ. 2564	จำนวนชั้น	2 ชั้น
ผู้คำนวณราคากลาง	คณะกรรมการกำหนดราคากลาง		

ลำดับ	รายการ	หน่วย	จำนวน	ค่าวัสดุ		ค่าแรง		รวมราคาวัสดุ และค่าแรงงาน	หมายเหตุ
				ต่อหน่วย	เป็นเงิน	ต่อหน่วย	เป็นเงิน		
	1.4 งานระบบไฟฟ้า และการสื่อสาร								
	1.4.1 งานระบบไฟฟ้า (รวมเอกสาร ก.77/ฉ.ย./61)								
1	ดวงโคม								
	- หลอด LED(T8) 1x18 W. ชุดโคมไฟฟ้าชนิดฝาครอบอลูมิเนียม	ชุด	14.00	1,350.00	18,900.00	135.00	1,890.00	20,790.00	
	พร้อมแผ่นสะท้อนแสง ขนาด 0.30x1.20 ม. ผิวงาหัด								
	- หลอด LED(T8) 2x18 W. ชุดโคมไฟฟ้าชนิดฝาครอบอลูมิเนียม	ชุด	4.00	2,060.00	8,240.00	135.00	540.00	8,780.00	
	พร้อมแผ่นสะท้อนแสง ขนาด 0.30x1.20 ม. ผิวงาหัด								
	- หลอด LED(T8) 2x18 W. ชุดโคมไฟฟ้าชนิดฝาครอบพลาสติก	ชุด	1.00	2,095.00	2,095.00	135.00	135.00	2,230.00	
	พร้อมแผ่นสะท้อนแสง ขนาด 0.30x1.20 ม. ผิวงาหัด								
	- หลอด LED(T8) 2x18 W. ชุดโคมไฟฟ้าชนิดฝาครอบอลูมิเนียม	ชุด	1.00	2,525.00	2,525.00	135.00	135.00	2,660.00	
	พร้อมแผ่นสะท้อนแสง ขนาด 0.60x1.20 ม. ผิวงาหัด								
	- หลอด LED(T8) 1x18 W. ชุดโคมไฟฟ้าชนิดขาเปลี่ยนทิศทาง	ชุด	20.00	645.00	12,900.00	115.00	2,300.00	15,200.00	
	- หลอด LED(T8) 1x9 W. ชุดโคมไฟฟ้าชนิดขาเปลี่ยนทิศทาง	ชุด	2.00	540.00	1,080.00	115.00	230.00	1,310.00	
	- หลอด LED(BULB) 1x5 W. ชุดโคมไฟฟ้า DOWN LIGHT	ชุด	10.00	650.00	6,500.00	115.00	1,150.00	7,650.00	
	เคลือบสีเงิน Ø 6" ผิวงาหัด								
2	สวิทช์ไฟฟ้าชนิดทางเดียว								
	- 1S	ชุด	5.00	70.00	350.00	80.00	400.00	750.00	
	- 2S	ชุด	7.00	100.00	700.00	90.00	630.00	1,330.00	
	- 3S	ชุด	5.00	130.00	650.00	100.00	500.00	1,150.00	
	- 4S	ชุด	10.00	160.00	1,600.00	115.00	1,150.00	2,750.00	
3	สวิทช์ไฟฟ้าชนิดสองทาง S2	ชุด	2.00	130.00	260.00	85.00	170.00	430.00	
4	เต้ารับไฟฟ้าแบบคู่(ขากลม-แบน) 16A 250V มีกราวด์	ชุด	35.00	180.00	6,300.00	90.00	3,150.00	9,450.00	
	พร้อมชุดบล็อก 2"x4" + หน้ำกาก 2 ช่อง								
5	NON-FUSE SWITCH (RAINPROOF TYPE)								
	- 20 A. 2P	ชุด	3.00	2,800.00	8,400.00	110.00	330.00	8,730.00	
	- 30 A. 2P	ชุด	4.00	2,800.00	11,200.00	110.00	440.00	11,640.00	
6	เดินสายร้อยท่อ								
	- เดินสายร้อยท่อดวงโคม	จุด	52.00	600.00	31,200.00	150.00	7,800.00	39,000.00	
	- เดินสายร้อยท่อเต้ารับ	จุด	35.00	600.00	21,000.00	150.00	5,250.00	26,250.00	
	- เดินสายร้อยท่อสำหรับ SAFETY SWITCH	จุด	7.00	1,200.00	8,400.00	300.00	2,100.00	10,500.00	
7	ตู้ MDB	ชุด	1.00	26,400.00	26,400.00	1,000.00	1,000.00	27,400.00	
8	PANEL BOARD (PB-A)	ชุด	1.00	10,395.00	10,395.00	800.00	800.00	11,195.00	
9	PANEL BOARD (PB-B)	ชุด	1.00	12,805.00	12,805.00	800.00	800.00	13,605.00	
10	สายเมนภายนอก	ม.	20.00	667.00	13,340	147.00	2,940.00	16,280.00	
11	สายเมนตู้ PB-A	ม.	3.00	387.00	1,161	118.00	354.00	1,515.00	
12	สายเมนตู้ PB-B	ม.	8.00	387.00	3,096	118.00	944.00	4,040.00	
13	อุปกรณ์ประกอบ	เหมา	1.00	5,000.00	5,000	1,500.00	1,500.00	6,500.00	
	รวมค่างานต้นทุน 1.4.1 งานระบบไฟฟ้า (รวมเอกสาร ก.77/ฉ.ย./61)				214,497.00		36,638.00	251,135.00	บาท

บัญชีแสดงรายการก่อสร้างสำหรับงานก่อสร้างอาคาร

โครงการก่อสร้าง	อาคารที่สุด ค.ส.ล. 2 ชั้น	แบบเลขที่	10109	
สถานที่ก่อสร้าง	โรงพยาบาลศรีนคร จังหวัดสุโขทัย	ข.156/ก.ย./63		
หน่วยงานออกแบบแปลนและรายการ	กรมสนับสนุนบริการสุขภาพ	พื้นที่อาคาร	576	ตร.ม.
คำนวณราคากลางเมื่อ วันที่	28 มกราคม พ.ศ. 2564	จำนวนชั้น	2	ชั้น
ผู้คำนวณราคากลาง	คณะกรรมการกำหนดราคากลาง			

ลำดับ	รายการ	หน่วย	จำนวน	ค่าวัสดุ		ค่าแรง		รวมราคาวัสดุ และค่าแรงงาน	หมายเหตุ
				ต่อหน่วย	เป็นเงิน	ต่อหน่วย	เป็นเงิน		
<b>1.4.2 งานระบบโทรศัพท์</b>									
1	TELEPHONE OUTLET	จุด	8.00	210.00	1,680.00	90.00	720.00	2,400.00	
2	TELEPHONE TERMINAL BOXES (20 TERMINALS)	ตู้	1.00	1,950.00	1,950.00	200.00	200.00	2,150.00	
3	เดินสายร้อยท่อ	จุด	8.00	600.00	4,800.00	150.00	1,200.00	6,000.00	
รวมค่างานต้นทุน 1.4.2 งานระบบโทรศัพท์						8,430.00	2,120.00	10,550.00	บาท
<b>1.4.3 งานระบบสัญญาณแจ้งเพลิงไหม้</b>									
1	SMOKE DETECTOR	จุด	10.00	2,000.00	20,000.00	90.00	900.00	20,900.00	
2	HEAT DETECTOR	จุด	5.00	720.00	3,600.00	90.00	450.00	4,050.00	
3	MANUAL ALARM BOX	จุด	2.00	1,400.00	2,800.00	90.00	180.00	2,980.00	
4	FIRE ALARM BELLS	จุด	2.00	750.00	1,500.00	90.00	180.00	1,680.00	
5	FIRE ALARM CONTROL PANEL	จุด	1.00	23,200.00	23,200.00	3,000.00	3,000.00	26,200.00	
6	FIRE ALARM ANNUNCIATOR	จุด	1.00	10,000.00	10,000.00	1,000.00	1,000.00	11,000.00	
7	เดินสายร้อยท่อ	จุด	19.00	600.00	11,400.00	150.00	2,850.00	14,250.00	
รวมค่างานต้นทุน 1.4.3 งานระบบสัญญาณแจ้งเพลิงไหม้						72,500.00	8,560.00	81,060.00	บาท
<b>1.5 งานระบบปรับอากาศ และระบายอากาศ</b>									
1	ค่าแรงติดตั้งเครื่องปรับอากาศ								
	- ขนาด 16,000 BTU.	จุด	-	-	-	1,500.00	-	-	
	- ขนาด 24,000 BTU.	จุด	-	-	-	1,500.00	-	-	
	- ขนาด 36,000 BTU.	จุด	-	-	-	2,000.00	-	-	
2	พัดลมระบายอากาศแบบติดกระจก หรือติดผนัง ขนาด Ø 8"	จุด	8.00	700.00	5,600.00	400.00	3,200.00	8,800.00	
3	พัดลมระบายอากาศแบบโครง ขนาด Ø 16"	จุด	23.00	1,950.00	44,850.00	400.00	9,200.00	54,050.00	
4	เดินสายร้อยท่อสำหรับพัดลมโครง	จุด	23.00	600.00	13,800.00	150.00	3,450.00	17,250.00	
5	เดินสายร้อยท่อสำหรับพัดลมระบายอากาศแบบติดกระจก	จุด	8.00	600.00	4,800.00	150.00	1,200.00	6,000.00	
6	เดินสายร้อยท่อสำหรับเครื่องปรับอากาศ	จุด	7.00	1,200.00	8,400.00	240.00	1,680.00	10,080.00	
7	เดินท่อน้ำยา	จุด	7.00	2,540.00	17,780.00	500.00	3,500.00	21,280.00	
8	เดินท่อน้ำทิ้ง	จุด	7.00	300.00	2,100.00	100.00	700.00	2,800.00	
รวมค่างานต้นทุน 1.5 งานระบบปรับอากาศ และระบายอากาศ						97,330.00	22,930.00	120,260.00	บาท

บัญชีแสดงรายการก่อสร้างสำหรับงานก่อสร้างอาคาร

โครงการก่อสร้าง	อาคารพัสดุ ค.ส.ล. 2 ชั้น	แบบเลขที่	10109
สถานที่ก่อสร้าง	โรงพยาบาลศรีนคร จังหวัดสุโขทัย	ข.156/ก.ย./63	
หน่วยงานออกแบบแปลนและรายการ	กรมสนับสนุนบริการสุขภาพ	พื้นที่อาคาร	576 ตร.ม.
คำนวณราคากลางเมื่อ วันที่	28 มกราคม พ.ศ. 2564	จำนวนชั้น	2 ชั้น
ผู้คำนวณราคากลาง	คณะกรรมการกำหนดราคากลาง		

ลำดับ	รายการ	หน่วย	จำนวน	ค่าวัสดุ		ค่าแรง		รวมราคาวัสดุ และค่าแรงงาน	หมายเหตุ
				ต่อหน่วย	เป็นเงิน	ต่อหน่วย	เป็นเงิน		
1.6 งานระบบลิฟท์ และบันไดเลื่อน									
1	ลิฟท์ส่งของ ขนาดบรรทุก 200 กิโลกรัม	ชุด	1.00	384,000.00	384,000.00	-	-	384,000.00	
	เปิด-ปิด 2 ชั้น 2 ประตู								
	รวมค่างานต้นทุน 1.6 งานระบบลิฟท์ และบันไดเลื่อน				384,000.00		-	384,000.00	บาท
1.7 งานทดสอบวัสดุก่อสร้าง									
1	ค่าทดสอบวัสดุเหล็กเสริมคอนกรีต								
	- ทดสอบเหล็ก RB Ø 6 มม. (DR-24)	ชุด	1.00	300.00	300.00	-	-	300.00	
	- ทดสอบเหล็ก RB Ø 9 มม. (DR-24)	ชุด	1.00	300.00	300.00	-	-	300.00	
	- ทดสอบเหล็ก DB Ø 12 มม. (SD-40)	ชุด	1.00	300.00	300.00	-	-	300.00	
	- ทดสอบเหล็ก DB Ø 16 มม. (SD-40)	ชุด	1.00	300.00	300.00	-	-	300.00	
	- ทดสอบเหล็ก DB Ø 20 มม. (SD-40)	ชุด	1.00	300.00	300.00	-	-	300.00	
	- ทดสอบเหล็ก DB Ø 25 มม. (SD-40)	ชุด	1.00	300.00	300.00	-	-	300.00	
2	ค่าทดสอบตัวอย่างแท่งคอนกรีต (ทรงลูกบาศก์)								
	- ทดสอบตัวอย่างแท่งคอนกรีต (ฐานราก, ตาน, เสา, พื้น)	ชุด	9.00	300.00	2,700.00	-	-	2,700.00	
	รวมค่างานต้นทุน 1.7 งานทดสอบวัสดุก่อสร้าง				4,500.00		-	4,500.00	บาท

รวมค่างานต้นทุน ส่วนที่ 1 ทั้งสิ้น = 2,228,551.50 + 329,944.53 + 88,862.33 +...+ 4,500.00 = 5,468,219.81 บาท

2 กลุ่มงานที่ 2									
2.1 งานครุภัณฑ์จัดจ้าง หรือสั่งทำ									
1	เคาน์เตอร์โครมไม้เนื้อแข็ง พร้อมตู้ไม้บานเปิดไม้เนื้อแข็ง	ชุด	1.00	54,000.00	54,000.00	-	-	54,000.00	
	ตอนบนเป็นหน้าต่างบานเลื่อนอลูมิเนียมพร้อมกระจกใส หนา 5 ซม.								
	ขนาดโดยประมาณ 0.45x2.50x4.50 ม.								
	รวมค่างาน 2.1 งานครุภัณฑ์จัดจ้าง หรือสั่งทำ				54,000.00		-	54,000.00	บาท

บัญชีแสดงรายการก่อสร้างสำหรับงานก่อสร้างอาคาร

โครงการก่อสร้าง	อาคารพัสดุ ค.ส.ล. 2 ชั้น	แบบเลขที่	10109
สถานที่ก่อสร้าง	โรงพยาบาลศรีนคร จังหวัดสุโขทัย	ข.156/ก.ย./63	
หน่วยงานออกแบบแปลนและรายการ	กรมสนับสนุนบริการสุขภาพ	พื้นที่อาคาร	576 ตร.ม.
คำนวณราคากลางเมื่อ วันที่	28 มกราคม พ.ศ. 2564	จำนวนชั้น	2 ชั้น
ผู้คำนวณราคากลาง	คณะกรรมการกำหนดราคากลาง		

ลำดับ	รายการ	หน่วย	จำนวน	ค่าวัสดุ		ค่าแรง		รวมราคาวัสดุและค่าแรงงาน	หมายเหตุ
				ต่อหน่วย	เป็นเงิน	ต่อหน่วย	เป็นเงิน		
	ส่วนที่ 2 หมวดงานครุภัณฑ์จัดซื้อ หรือสิ่งทำ								
	1 ครุภัณฑ์จัดซื้อ หรือสิ่งซื้อ								
	- ไม่มีรายการก่อสร้าง	ชุด	-	-	-	-	-	-	
	2 ระบบโสตทัศนฯ, ระบบคอมพิวเตอร์								
	- ไม่มีรายการก่อสร้าง	ชุด	-	-	-	-	-	-	
	3 เครื่องปรับอากาศ								
1	เครื่องปรับอากาศ แบบแยกส่วน (แบบตั้งพื้นหรือแบบแขวน)								
	- ขนาด 16,000 BTU.	ชุด	1.00	25,900.00	25,900.00	-	-	25,900.00	
	- ขนาด 24,000 BTU.	ชุด	2.00	32,400.00	64,800.00	-	-	64,800.00	
	- ขนาด 36,000 BTU.	ชุด	4.00	46,100.00	184,400.00	-	-	184,400.00	
	รวมค่างานครุภัณฑ์จัดซื้อ 3 เครื่องปรับอากาศ				275,100.00		-	275,100.00	บาท

คณะกรรมการกำหนดราคากลาง

(ลงชื่อ)



(นางสาววิชนี ลำทรง)

ตำแหน่ง

นักวิชาการสาธารณสุขชำนาญการ

ประธานกรรมการกำหนดราคากลาง

(ลงชื่อ)

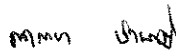

(นางสาวกัญญา ปานห่ม)

ตำแหน่ง

เภสัชกรชำนาญการ

กรรมการกำหนดราคากลาง

(ลงชื่อ)



(นายโอภาส บุตรเพ็ง)

ตำแหน่ง

วิศวกรโยธาปฏิบัติการ

กรรมการกำหนดราคากลาง





**แนวทาง วิธีปฏิบัติ  
และรายละเอียดประกอบการถอดแบบ  
คำนวณราคากลางงานก่อสร้าง**

คณะกรรมการราคากลางและขึ้นทะเบียนผู้ประกอบการ

คณะอนุกรรมการราคากลางงานก่อสร้าง

ตุลาคม 2560

# อัตราค่าทดสอบวัสดุ

สืบจากสำนักทางหลวงชนบทที่ ๙

จังหวัดอุดรดิตถ์

แบบแสดงรายการ ปริมาณงาน และราคาค่าใช้จ่ายสำหรับการทดสอบวัสดุ

กลุ่มงาน/งาน อาคาร

ชื่อโครงการ อาคารพัสดุ ค.ส.ล. 2 ชั้น

สถานที่ก่อสร้าง หมู่ที่ 3 บ้านศรีนคร ตำบลศรีนคร อำเภอศรีนคร จังหวัดสุโขทัย

หน่วยงานเจ้าของโครงการ โรงพยาบาลศรีนคร

ผู้ประมาณราคา นายโอกาส บุตรเพ็ง ตำแหน่ง วิศวกรโยธาปฏิบัติการ

เมื่อวันที่ 18 มกราคม 2564

ลำดับ	รายการ	จำนวน	หน่วย	ค่าใช้จ่ายรวม		หมายเหตุ
				หน่วยละ	รวม	
1	ค่าใช้จ่ายสำหรับกรทดสอบวัสดุก่อสร้าง ตามข้อกำหนด					
1.1	ค่าทดสอบเหล็กเส้น (เหล็กเสริมคอนกรีต)					
	- ทดสอบเหล็ก RB Ø 6 มม.	1.00	ชุด	300.00	300.00	( 1 ชุดๆละ 3 ท่อน)
	- ทดสอบเหล็ก RB Ø 9 มม.	1.00	ชุด	300.00	300.00	( 1 ชุดๆละ 3 ท่อน)
	- ทดสอบเหล็ก DB Ø 12 มม.	1.00	ชุด	300.00	300.00	( 1 ชุดๆละ 3 ท่อน)
	- ทดสอบเหล็ก DB Ø 16 มม.	1.00	ชุด	300.00	300.00	( 1 ชุดๆละ 3 ท่อน)
	- ทดสอบเหล็ก DB Ø 20 มม.	1.00	ชุด	300.00	300.00	( 1 ชุดๆละ 3 ท่อน)
	- ทดสอบเหล็ก DB Ø 25 มม.	1.00	ชุด	300.00	300.00	( 1 ชุดๆละ 3 ท่อน)
1.2	ค่าทดสอบตัวอย่างแท่งคอนกรีต(ทรงลูกบาศก์)					
	- ทดสอบตัวอย่างแท่งคอนกรีต	9.00	ชุด	300.00	2,700.00	( 1 ชุดๆละ 3 ก้อน)
1.3	ค่าทดสอบเจาะหาความหนาชั้นพื้นลาน ค.ส.ล.					
	- จำนวนจุดทำการเจาะทดสอบ	-	ชุด	2,600.00	-	( 1 ชุดๆละ 4 จุด)
	รวมค่างานต้นทุน (1)				4,500.00	ยอดยกไป ปร.5 ก

- ค่าทดสอบวัสดุก่อสร้าง เหล็ก แท่งคอนกรีต ทำการสืบจากสำนักทางหลวงชนบทที่ 9 จังหวัดอุตรดิตถ์ ณ วันที่ 18 เดือนมกราคม 2564

- ค่าทดสอบวัสดุก่อสร้าง สืบโดย โทรศัพท์ ( ที่ กู้ 089-960-9138 )

(ลงชื่อ)



ประธานกรรมการกำหนดราคากลาง

( นางสาววชิณี สำทอง )

ตำแหน่ง

นักวิชาการสาธารณสุขชำนาญการ

(ลงชื่อ)

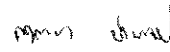

กรรมการกำหนดราคากลาง

( นางสาวกฤตยา ปานหมั่น )

ตำแหน่ง

เภสัชกรชำนาญการ

(ลงชื่อ)



กรรมการกำหนดราคากลาง

( นายโอกาส บุตรเพ็ง )

ตำแหน่ง

วิศวกรโยธาปฏิบัติการ

ค่าวัสดุรวมต่อหน่วย

รายละเอียดแสดงค่าวัสดุรวมต่อหน่วยงานประตู่-หน้าต่าง

อาคารพัสดุ ค.ส.ล. 2 ชั้น

หมู่ที่ 3 บ้านศรีนคร ตำบลศรีนคร อำเภอศรีนคร จังหวัดสุโขทัย

รายละเอียดตามแบบมาตรฐาน กองแบบแผน กรมสนับสนุนบริการสุขภาพ กระทรวงสาธารณสุข

ลำดับที่	รายการ	จำนวน	หน่วย	ราคาวัสดุ		ค่าแรงงาน		รวมค่าวัสดุและค่าแรงงาน	หมายเหตุ	
				ราคา/หน่วย	จำนวนเงิน	ราคา/หน่วย	จำนวนเงิน			
1	<b>งานประตูบานเหล็กไม้</b>									
1.1	ป1 ประตูเหล็กไม้ ขนาด 3.70x2.50 ม. - ประตูเหล็กไม้ ขนาด 3.70x3.00 ม. พร้อมวงกบและชุดอุปกรณ์ติดตั้ง (เบอร์ 22)	1.00	ชุด	13,875.00	13,875.00	-	-	13,875.00		
	<b>รวม</b>							<b>13,875.00</b>	บาท	
1.2	ป2 ประตูเหล็กไม้ ขนาด 2.50x2.50 ม. - ประตูเหล็กไม้ ขนาด 2.50x2.50 ม. พร้อมวงกบและชุดอุปกรณ์ติดตั้ง (เบอร์ 22)	1.00	ชุด	9,375.00	9,375.00	-	-	9,375.00		
	<b>รวม</b>							<b>9,375.00</b>	บาท	
2	<b>งานประตูบานอลูมิเนียม, ประตูบานไม้, ประตูบาน PVC.</b>									
2.1	ป3 ประตูบานเปิดคู่ (บานสวิง) ขนาด 2 - 80x200 ซม. พร้อมช่องแสงด้านบน - วงกบอลูมิเนียม สิบรอนซ์ ขนาด 1 3/4" x 4" หน้าไม้หน้อยกว่า 1.5 มม. - กรอบบานอลูมิเนียม สิบรอนซ์ - ฝักอิฐฝังในตัววงกบ - กุญแจฝังในตัวบาน - มือจับประตู - เส้นรอกประตู - ลูกยางรอบกรอบบาน - กำมะหยี่อุดรอยต่อประตู - กระจกีส หน้า 6 มม.	8.80 12.50 2.00 1.00 2.00 1.80 6.40 8.00 27.40	ม. ม. ชุด ชุด คู่ ม. ม. ม. ตร.ฟ.	270.00 310.00 1,544.00 250.00 400.00 75.00 5.00 5.00 18.00	2,376.00 3,875.00 3,088.00 250.00 800.00 135.00 32.00 40.00 493.20	52.00 52.00 52.00 52.00 22.00 22.00 -	457.60 650.00 104.00 52.00 44.00 39.60 -	2,833.60 4,525.00 3,192.00 302.00 844.00 174.60 32.00 40.00 794.60	1 ตร.ม. = 10.76 ตร.ฟ.	
	<b>รวม</b>							<b>12,737.80</b>	บาท	
2.2	ป4 ประตูบานเปิดเดี่ยว และช่องลมโถงพร้อมติดตั้งเหล็กตัด ขนาด 90x200 ซม. - วงกบอลูมิเนียมพร้อมบัว ขนาด 92x210x10.3 ซม. หน้า 1.2 มม. - บานประตูไม้อัดยาง ชนิดใช้ภายใน ขนาด 90 x 200 ซม. หน้า 3.5 ซม. - บานพับชนิด 2 ปีก ขนาด 4 นิ้ว (ชุดละ 4 อัน) - กุญแจลูกบิด(ห้องทั่วไป) สีสแตนเลสผิวด้าน - มือจับเหล็กเคลือบสแตนเลส ยาว 6 นิ้ว - กลอนสแตนเลส ยาว 6 นิ้ว - ที่ยึดประตูกับกระแทก แบบลูกปืนสปริง - ค่าแรงติดตั้งวงกบประตู - ค่าแรงติดตั้งบานประตู - ค่าหาสีไม้บานประตู - ค่าเหล็กตัด+ค่าแรงติดตั้ง ขนาด 0.90x0.50 ม. จำนวน 1 ช่อง	1.00 1.00 4.00 1.00 2.00 2.00 - 2.25 1.80 3.60 1.00	ชุด บาน ชุด ชุด อัน อัน - ตร.ม. ตร.ม. ตร.ม. L.S.	1,550.00 820.00 79.05 390.00 715.00 155.00 150.00 - - 84.69 1,040.00	1,550.00 820.00 316.20 390.00 1,430.00 310.00 -	- -	- -	1,550.00 820.00 316.20 490.00 1,430.00 310.00 -	1,040.00	สิบลบาทจากผู้รับจ้างในท้องถิ่น
	<b>รวม</b>							<b>6,811.87</b>	บาท	
2.3	ป.5 ประตูบานเปิดเดี่ยว PVC. และช่องลมเหล็กกระจก ขนาด 80x200 ซม. - วงกบอลูมิเนียมพร้อมบัว ขนาด 82x210x10.3 ซม. หน้า 1.2 มม. - บานประตู PVC. สำหรับห้องน้ำ ไลท์ไม้ P2 80x200x3.5 cm. - บานพับชนิด 2 ปีก ขนาด 3 นิ้ว (ชุดละ 3 อัน) - กุญแจลูกบิด(ห้องทั่วไป) สีสแตนเลสผิวด้าน - มือจับเหล็กเคลือบสแตนเลส ยาว 5 นิ้ว - กลอนสแตนเลสห้องน้ำใหญ่ชุดติด ตรา KUTOMA รุ่น SS-430 - กระจกีส หน้า 5 มม. ขนาดกว้าง 4 1/2" ยาว 0.75 ม. - ค่าแรงติดตั้งวงกบประตู - ค่าแรงติดตั้งบานประตู	1.00 1.00 3.00 1.00 2.00 - 5.00 2.00 1.60	ชุด บาน ชุด ชุด อัน - แผ่น ตร.ม. ตร.ม.	1,100.00 2,600.00 74.40 330.00 641.50 135.70 23.00 -	1,100.00 2,600.00 223.20 330.00 1,283.00 -	- -	- -	1,100.00 2,600.00 223.20 430.00 1,283.00 -	115.00 200.00 120.00	ค่าวัสดุ+ค่าแรงติดตั้ง
	<b>รวม</b>							<b>6,071.20</b>	บาท	

รายละเอียดแสดงค่าวัสดุรวมต่อหน่วยงานประตู-หน้าต่าง

อาคารที่สตูดิโอ ค.ส. 2 ชั้น

หมู่ที่ 3 บ้านศรีนคร ตำบลศรีนคร อำเภอศรีนคร จังหวัดสุโขทัย

รายละเอียดตามแบบมาตรฐาน กองแบบแผน กรมสนับสนุนบริการสุขภาพ กระทรวงสาธารณสุข

ลำดับที่	รายการ	จำนวน	หน่วย	ราคาวัสดุ		ค่าแรงงาน		รวมค่าวัสดุและค่าแรงงาน	หมายเหตุ
				ราคา/หน่วย	จำนวนเงิน	ราคา/หน่วย	จำนวนเงิน		
2.4	ป.6 ประตูบานเปิดเดี่ยว PVC.								
	- วงกบอลูมิเนียมพร้อมบัว ขนาด 72x210x10.3 ซม. หนา 1.2 มม.	1.00	ชุด	980.00	980.00	-	-	980.00	
	- บานประตู PVC. สำหรับห้องน้ำ ไม้ P2 70x200x3.5 ซม.	1.00	บาน	2,350.00	2,350.00	-	-	2,350.00	
	- บานพับชนิด 2 ปีก ขนาด 3 นิ้ว (ชุดละ 3 อัน)	3.00	ชุด	74.40	223.20	-	-	223.20	
	- กุญแจลูกบิด(ห้องทั่วไป) สีสแตนเลสผิวด้าน	1.00	ชุด	330.00	330.00	100.00	100.00	430.00	
	- มือจับเหล็กเคลือบสแตนเลส ยาว 5 นิ้ว	2.00	อัน	641.50	1,283.00	-	-	1,283.00	
	- กลอนสแตนเลสห้องน้ำใหญ่ชุดติด ตรา KUTOMA รุ่น SS-430	1.00	อัน	135.70	135.70	-	-	135.70	
	- ค่าแรงติดตั้งวงกบประตู	2.00	ตร.ม.	-	-	100.00	200.00	200.00	
	- ค่าแรงติดตั้งบานประตู	1.60	ตร.ม.	-	-	75.00	120.00	120.00	
	<b>รวม</b>							<b>5,721.90</b>	บาท
2.5	ป.7 ประตูบานเปิดเดี่ยว ขนาด 80x200 ซม.								
	- วงกบอลูมิเนียมพร้อมบัว ขนาด 82x210x10.3 ซม. หนา 1.2 มม.	1.00	ชุด	1,100.00	1,100.00	-	-	1,100.00	
	- บานประตูไม้โอ๊คยาง ชนิดใช้ภายใน ขนาด 80 x 200 ซม. หนา 3.5 ซม.	1.00	บาน	790.00	790.00	-	-	790.00	
	- บานพับชนิด 2 ปีก ขนาด 4 นิ้ว (ชุดละ 4 อัน)	4.00	ชุด	79.05	316.20	-	-	316.20	
	- กุญแจลูกบิด(ห้องทั่วไป) สีสแตนเลสผิวด้าน	1.00	ชุด	390.00	390.00	100.00	100.00	490.00	
	- มือจับเหล็กเคลือบสแตนเลส ยาว 6 นิ้ว	2.00	อัน	715.00	1,430.00	-	-	1,430.00	
	- กลอนสแตนเลส ยาว 6 นิ้ว	2.00	อัน	155.00	310.00	-	-	310.00	
	- ที่ยึดประตูกับกระแทก แบบลูกปืนสปริง	-	อัน	150.00	-	35.00	-	-	
	- ค่าแรงติดตั้งวงกบประตู	1.60	ตร.ม.	-	-	100.00	160.00	160.00	
	- ค่าแรงติดตั้งบานประตู	1.60	ตร.ม.	-	-	105.00	168.00	168.00	
	- ค่าหาสีน้ำมันบานประตู	3.20	ตร.ม.	84.69	270.99	38.00	121.60	392.59	
	<b>รวม</b>							<b>5,156.79</b>	บาท
2.6	ป.8 ประตูบานเปิดเดี่ยวพร้อมช่องมองกระจก และช่องแสงกระจกติดตาย ขนาด 90x200 ซม.								
	- วงกบอลูมิเนียมพร้อมบัว ขนาด 92x210x10.3 ซม. หนา 1.2 มม.	1.00	ชุด	1,550.00	1,550.00	-	-	1,550.00	
	- บานประตูไม้โอ๊คยาง ชนิดใช้ภายใน ขนาด 90 x 200 ซม. หนา 3.5 ซม.	1.00	บาน	820.00	820.00	-	-	820.00	
	- บานพับชนิด 2 ปีก ขนาด 4 นิ้ว (ชุดละ 4 อัน)	4.00	ชุด	79.05	316.20	-	-	316.20	
	- กุญแจลูกบิด(ห้องทั่วไป) สีสแตนเลสผิวด้าน	1.00	ชุด	390.00	390.00	100.00	100.00	490.00	
	- มือจับเหล็กเคลือบสแตนเลส ยาว 6 นิ้ว	2.00	อัน	715.00	1,430.00	-	-	1,430.00	
	- กลอนสแตนเลส ยาว 6 นิ้ว	2.00	อัน	155.00	310.00	-	-	310.00	
	- ที่ยึดประตูกับกระแทก แบบลูกปืนสปริง	-	อัน	150.00	-	35.00	-	-	
	- ค่าแรงติดตั้งวงกบประตู	2.25	ตร.ม.	-	-	100.00	225.00	225.00	
	- ค่าแรงติดตั้งบานประตู	1.80	ตร.ม.	-	-	105.00	189.00	189.00	
	- ค่าหาสีน้ำมันบานประตู	3.60	ตร.ม.	84.69	304.87	38.00	136.80	441.67	
	- กระจกใส หนา 5 มม.	5.00	ตร.ฟ.	15.00	75.00	10.00	50.00	125.00	1 ตร.ม. = 10.76 ตร.ฟ.
	<b>รวม</b>							<b>5,896.87</b>	บาท

รายละเอียดแสดงค่าวัสดุรวมต่อหน่วยงานประตู-หน้าต่าง

อาคารพิธีศ ก.ส.ล. 2 ชั้น

หมู่ที่ 3 บ้านศรีนคร ตำบลศรีนคร อำเภอศรีนคร จังหวัดสุโขทัย

รายละเอียดตามแบบมาตรฐาน กองแบบแผน กรมสนับสนุนบริการสุขภาพ กระทรวงสาธารณสุข

ลำดับที่	รายการ	จำนวน	หน่วย	ราคาวัสดุ		ค่าแรงงาน		รวมค่าวัสดุและค่าแรงงาน	หมายเหตุ
				ราคา/หน่วย	จำนวนเงิน	ราคา/หน่วย	จำนวนเงิน		
2.7	ป.9 ประตูบานเปิดเดี่ยว และช่องลมโค้งพร้อมติดเหล็กดัด ขนาด 2-90x200 ซม.								
	- วงกบอลูมิเนียมพร้อมบัว ขนาด 92x210x10.3 ซม.หนา 1.2 มม.	1.00	บาน	1,550.00	1,550.00	-	-	1,550.00	
	- บานประตูไม้อัดยาง ชนิดใช้ภายใน ขนาด 90 x 200 ซม.หนา 3.5 ซม.	2.00	บาน	820.00	1,640.00	-	-	1,640.00	
	- บานพับชนิด 2 ปีก ขนาด 4 นิ้ว (ชุดละ 4 อัน)	8.00	ชุด	79.05	632.40	-	-	632.40	
	- กุญแจลูกบิด(ห้องทั่วไป) สีสแตนเลสผิวด้าน	1.00	ชุด	390.00	390.00	100.00	100.00	490.00	
	- มือจับเหล็กเคลือบสแตนเลส ยาว 6 นิ้ว	4.00	อัน	715.00	2,860.00	-	-	2,860.00	
	- กลอนสแตนเลส ยาว 6 นิ้ว	4.00	อัน	155.00	620.00	-	-	620.00	
	- ที่ยึดประตูกันกระแทก แบบลูกปืนสปริง	-	อัน	150.00	-	35.00	-	-	
	- ค่าแรงติดตั้งวงกบประตู	4.50	ตร.ม.	-	-	100.00	450.00	450.00	
	- ค่าแรงติดตั้งบานประตู	3.60	ตร.ม.	-	-	105.00	378.00	378.00	
	- ค่าหาสีน้ำมันบานประตู	7.20	ตร.ม.	84.69	609.74	38.00	273.60	883.34	
	- ค่าเหล็กดัด+ค่าแรงติดตั้ง ขนาด 2-0.90x0.50 ม. จำนวน 1 ช่อง	1.00	LS.	2,080.00	2,080.00	-	-	2,080.00	สืบราคาจากผู้รับจ้างในท้องถิ่น
<b>รวม</b>							<b>11,583.74</b>	บาท	
2.8	ป.10 ประตูบานเปิดเดี่ยว และช่องแสงกระจกติดตาย ขนาด 90x200 ซม.								
	- วงกบอลูมิเนียมพร้อมบัว ขนาด 92x210x10.3 ซม.หนา 1.2 มม.	1.00	ชุด	1,800.00	1,800.00	-	-	1,800.00	
	- บานประตูไม้อัดยาง ชนิดใช้ภายใน ขนาด 90 x 200 ซม.หนา 3.5 ซม.	1.00	บาน	820.00	820.00	-	-	820.00	
	- บานพับชนิด 2 ปีก ขนาด 4 นิ้ว (ชุดละ 4 อัน)	4.00	ชุด	79.05	316.20	-	-	316.20	
	- กุญแจลูกบิด(ห้องทั่วไป) สีสแตนเลสผิวด้าน	1.00	ชุด	390.00	390.00	100.00	100.00	490.00	
	- มือจับเหล็กเคลือบสแตนเลส ยาว 6 นิ้ว	2.00	อัน	715.00	1,430.00	-	-	1,430.00	
	- กลอนสแตนเลส ยาว 6 นิ้ว	2.00	อัน	155.00	310.00	-	-	310.00	
	- ที่ยึดประตูกันกระแทก แบบลูกปืนสปริง	-	อัน	150.00	-	35.00	-	-	
	- ค่าแรงติดตั้งวงกบประตู	2.25	ตร.ม.	-	-	100.00	225.00	225.00	
	- ค่าแรงติดตั้งบานประตู	1.80	ตร.ม.	-	-	105.00	189.00	189.00	
	- ค่าหาสีน้ำมันบานประตู	3.60	ตร.ม.	84.69	304.87	38.00	136.80	441.67	
	- กระจกใส หนา 5 มม.	4.30	ตร.ฟ.	15.00	64.50	10.00	43.00	107.50	1 ตร.ม. = 10.76 ตร.ฟ.
<b>รวม</b>							<b>6,129.37</b>	บาท	
3	งานหน้าต่างบานเลื่อนอลูมิเนียม+กระจก								
	3.1 น1 หน้าต่างบานเลื่อนสวนทางคู่ ขนาด 4-90x110 ซม. พร้อมช่องแสง 2 ช่อง								
	- วงกบอลูมิเนียม สีบรอนซ์ ขนาด 1 3/4" x 4" หนาไม่น้อยกว่า 1.5 มม.	15.60	ม.	270.00	4,212.00	52.00	811.20	5,023.20	
	- กรอบบานอลูมิเนียม สีบรอนซ์	15.20	ม.	130.00	1,976.00	35.00	532.00	2,508.00	
	- กรอบนอกอลูมิเนียม สีบรอนซ์	-	ชุด	112.00	-	35.00	-	-	
	- ลูกบิดเลื่อนบานคู่	2.00	ชุด	162.00	324.00	22.00	44.00	368.00	
	- กุญแจล๊อคบานเลื่อนหน้าต่าง	2.00	ชุด	300.00	600.00	52.00	104.00	704.00	
	- ลูกยางรอบกรอบบาน	19.00	ม.	5.00	95.00	-	-	95.00	
	- กำมะหยี่อุดรอยต่อประตู	-	ม.	5.00	-	-	-	-	
	- กระจกสีชา หนา 6 มม.	53.80	ตร.ฟ.	22.00	1,183.60	11.00	591.80	1,775.40	1 ตร.ม. = 10.76 ตร.ฟ.
	- ค่าเหล็กดัด+ค่าแรงติดตั้ง ขนาด 3.70x1.50 ม. จำนวน 1 ช่อง	1.00	LS.	3,900.00	3,900.00	-	-	3,900.00	สืบราคาจากผู้รับจ้างในท้องถิ่น
	<b>รวม</b>							<b>14,373.60</b>	บาท
3.2	น2 หน้าต่างเกล็ดกระจกติดตาย ขนาด 5-50x68 ซม.								
	- วงกบอลูมิเนียม สีบรอนซ์ ขนาด 1 3/4" x 4" หนาไม่น้อยกว่า 1.5 มม.	10.40	ม.	270.00	2,808.00	52.00	540.80	3,348.80	
	- กระจกใส หนา 5 มม. ขนาดกว้าง 4 1/2" ยาว 0.75 ม.	25.00	แผ่น	23.00	575.00	-	-	575.00	ค่าวัสดุ+ค่าแรงติดตั้ง
	- ค่าเหล็กดัด+ค่าแรงติดตั้ง ขนาด 3.70x0.50 ม. จำนวน 1 ช่อง	1.00	LS.	3,120.00	3,120.00	-	-	3,120.00	สืบราคาจากผู้รับจ้างในท้องถิ่น
<b>รวม</b>							<b>7,043.80</b>	บาท	

รายละเอียดแสดงค่าวัสดุรวมต่อหน่วยงานประจำหน้าต่าง

อาคารพิศุ ค.ส.ล. 2 ชั้น

หมู่ที่ 3 บ้านศรีนคร ตำบลศรีนคร อำเภอศรีนคร จังหวัดสุโขทัย

รายละเอียดตามแบบมาตรฐาน กองแบบแผน กรมสนับสนุนบริการสุขภาพ กระทรวงสาธารณสุข

ลำดับที่	รายการ	จำนวน	หน่วย	ราคาวัสดุ		ค่าแรงงาน		รวมค่าวัสดุและค่าแรงงาน	หมายเหตุ
				ราคา/หน่วย	จำนวนเงิน	ราคา/หน่วย	จำนวนเงิน		
3.3	น3 หน้าต่างเกล็ดกระจกติดตาย ขนาด 3-50x48 ซม.								
	- วงกบอลูมิเนียม สีบรอนซ์ ขนาด 1 3/4" x 4" หน้าไม่น้อยกว่า 1.5 มม.	5.20	ม.	270.00	1,404.00	52.00	270.40	1,674.40	
	- กระจกใส หน้า 5 มม. ขนาดกว้าง 4 1/2" ยาว 0.75 ม.	15.00	แผ่น	23.00	345.00	-	-	345.00	ค่าวัสดุ+ค่าแรงติดตั้ง
	- ค่าเหล็กดัด+ค่าแรงติดตั้ง ขนาด 1.60x0.50 ม. จำนวน 1 ช่อง	1.00	LS.	2,340.00	2,340.00	-	-	2,340.00	สืบราคาจากผู้รับจ้างในท้องถิ่น
	<b>รวม</b>							<b>4,359.40</b>	บาท
3.4	น4 หน้าต่างเกล็ดกระจกติดตาย ขนาด 5-50x68 ซม.								
	- วงกบอลูมิเนียม สีบรอนซ์ ขนาด 1 3/4" x 4" หน้าไม่น้อยกว่า 1.5 มม.	10.40	ม.	270.00	2,808.00	52.00	540.80	3,348.80	
	- กระจกใส หน้า 5 มม. ขนาดกว้าง 4 1/2" ยาว 0.75 ม.	25.00	แผ่น	23.00	575.00	-	-	575.00	ค่าวัสดุ+ค่าแรงติดตั้ง
	- ค่าเหล็กดัด+ค่าแรงติดตั้ง ขนาด 3.70x0.50 ม. จำนวน 1 ช่อง	1.00	LS.	3,120.00	3,120.00	-	-	3,120.00	สืบราคาจากผู้รับจ้างในท้องถิ่น
	<b>รวม</b>							<b>7,043.80</b>	บาท
3.5	น5 หน้าต่างเกล็ดกระจกติดตาย ขนาด 4-50x63 ซม.								
	- วงกบอลูมิเนียม สีบรอนซ์ ขนาด 1 3/4" x 4" หน้าไม่น้อยกว่า 1.5 มม.	8.10	ม.	270.00	2,187.00	52.00	421.20	2,608.20	
	- กระจกใส หน้า 5 มม. ขนาดกว้าง 4 1/2" ยาว 0.75 ม.	20.00	แผ่น	23.00	460.00	-	-	460.00	ค่าวัสดุ+ค่าแรงติดตั้ง
	- ค่าเหล็กดัด+ค่าแรงติดตั้ง ขนาด 2.80x0.50 ม. จำนวน 1 ช่อง	1.00	LS.	2,860.00	2,860.00	-	-	2,860.00	สืบราคาจากผู้รับจ้างในท้องถิ่น
	<b>รวม</b>							<b>5,928.20</b>	บาท
3.6	น6 หน้าต่างเกล็ดกระจกติดตาย ขนาด 3-50x53 ซม.								
	- วงกบอลูมิเนียม สีบรอนซ์ ขนาด 1 3/4" x 4" หน้าไม่น้อยกว่า 1.5 มม.	6.60	ม.	270.00	1,782.00	52.00	343.20	2,125.20	
	- กระจกใส หน้า 5 มม. ขนาดกว้าง 4 1/2" ยาว 0.75 ม.	15.00	แผ่น	23.00	345.00	-	-	345.00	ค่าวัสดุ+ค่าแรงติดตั้ง
	- ค่าเหล็กดัด+ค่าแรงติดตั้ง ขนาด 2.30x0.50 ม. จำนวน 1 ช่อง	1.00	LS.	2,600.00	2,600.00	-	-	2,600.00	สืบราคาจากผู้รับจ้างในท้องถิ่น
	<b>รวม</b>							<b>5,070.20</b>	บาท
3.7	น6a หน้าต่างเกล็ดกระจกติดตาย ขนาด 3-50x53 ซม.								
	- วงกบอลูมิเนียม สีบรอนซ์ ขนาด 1 3/4" x 4" หน้าไม่น้อยกว่า 1.5 มม.	6.60	ม.	270.00	1,782.00	52.00	343.20	2,125.20	
	- กระจกใส หน้า 5 มม. ขนาดกว้าง 4 1/2" ยาว 0.75 ม.	15.00	แผ่น	23.00	345.00	-	-	345.00	ค่าวัสดุ+ค่าแรงติดตั้ง
	- ค่าเหล็กดัด+ค่าแรงติดตั้ง ขนาด 2.30x0.50 ม. จำนวน 1 ช่อง	1.00	LS.	2,600.00	2,600.00	-	-	2,600.00	สืบราคาจากผู้รับจ้างในท้องถิ่น
	<b>รวม</b>							<b>5,070.20</b>	บาท
3.8	น7 หน้าต่างบานกระหุ้ม ขนาด 5-50x68 ซม.								
	- วงกบอลูมิเนียม สีบรอนซ์ ขนาด 1 3/4" x 4" หน้าไม่น้อยกว่า 1.5 มม.	10.40	ม.	270.00	2,808.00	52.00	540.80	3,348.80	
	- กรอบบานอลูมิเนียม สีบรอนซ์	7.20	ม.	130.00	936.00	35.00	252.00	1,188.00	
	- บานพับแบบปรับมุม 2 แขน ปรับปิดได้ขนาด 10"	5.00	ชุด	90.00	450.00	-	-	450.00	
	- กระจกใส หน้า 5 มม.	10.00	ตร.ฟ.	15.00	150.00	10.00	100.00	250.00	1 ตร.ม. = 10.76 ตร.ฟ.
- ค่าเหล็กดัด+ค่าแรงติดตั้ง ขนาด 3.70x0.50 ม. จำนวน 1 ช่อง	1.00	LS.	3,120.00	3,120.00	-	-	3,120.00	สืบราคาจากผู้รับจ้างในท้องถิ่น	
<b>รวม</b>							<b>8,356.80</b>	บาท	
3.9	น8 หน้าต่างบานกระหุ้ม ขนาด 2-50x68 ซม.								
	- วงกบอลูมิเนียม สีบรอนซ์ ขนาด 1 3/4" x 4" หน้าไม่น้อยกว่า 1.5 มม.	4.50	ม.	270.00	1,215.00	52.00	234.00	1,449.00	
	- กรอบบานอลูมิเนียม สีบรอนซ์	3.10	ม.	130.00	403.00	35.00	108.50	511.50	
	- บานพับแบบปรับมุม 2 แขน ปรับปิดได้ขนาด 10"	2.00	ชุด	90.00	180.00	-	-	180.00	
	- กระจกใส หน้า 5 มม.	4.00	ตร.ฟ.	15.00	60.00	10.00	40.00	100.00	1 ตร.ม. = 10.76 ตร.ฟ.
- ค่าเหล็กดัด+ค่าแรงติดตั้ง ขนาด 1.50x0.50 ม. จำนวน 1 ช่อง	1.00	LS.	1,040.00	1,040.00	-	-	1,040.00	สืบราคาจากผู้รับจ้างในท้องถิ่น	
<b>รวม</b>							<b>3,280.50</b>	บาท	



รายละเอียดแสดงค่าวัสดุรวมต่อหน่วยงานประตู-หน้าต่าง

อาคารที่สุด ก.ส.ล. 2 ชั้น

หมู่ที่ 3 บ้านศรีนคร ตำบลศรีนคร อำเภอศรีนคร จังหวัดสุโขทัย

รายละเอียดตามแบบมาตรฐาน กองแบบแผน กรมสนับสนุนบริการสุขภาพ กระทรวงสาธารณสุข

ลำดับที่	รายการ	จำนวน	หน่วย	ราคาวัสดุ		ค่าแรงงาน		รวมค่าวัสดุและค่าแรงงาน	หมายเหตุ
				ราคา/หน่วย	จำนวนเงิน	ราคา/หน่วย	จำนวนเงิน		
3.10	น9 หน้าต่างบานเลื่อนสวนทางคู่ ขนาด 4-70x110 ซม. พร้อมช่องแสง 2 ช่อง								
	- วงกบอลูมิเนียม สีบรอนซ์ ขนาด 1 3/4" x 4" หน้าไม่น้อยกว่า 1.5 มม.	12.90	ม.	270.00	3,483.00	52.00	670.80	4,153.80	
	- กรอบบานอลูมิเนียม สีบรอนซ์	13.60	ม.	130.00	1,768.00	35.00	476.00	2,244.00	
	- กรอบนอกอลูมิเนียม สีบรอนซ์	-	ชุด	112.00	-	35.00	-	-	
	- ลูกบิดเลื่อนบานคู่	2.00	ชุด	162.00	324.00	22.00	44.00	368.00	
	- กุญแจล็อคบานเลื่อนหน้าต่าง	2.00	ชุด	300.00	600.00	52.00	104.00	704.00	
	- ลูกยางรอบกรอบบาน	16.40	ม.	5.00	82.00	-	-	82.00	
	- ก้ามเหยื่ออุดรอยต่อประตู	-	ม.	5.00	-	-	-	-	
	- กระจกโลหะ หน้า 5 มม.	39.80	ตร.ฟ.	20.00	796.00	10.00	398.00	1,194.00	1 ตร.ม. = 10.76 ตร.ฟ.
	- ค่าเหล็กตัด+ค่าแรงติดตั้ง ขนาด 3.70x1.50 ม. จำนวน 1 ช่อง	1.00	LS.	3,380.00	3,380.00	-	-	3,380.00	สืบราคาจากผู้รับจ้างในท้องถิ่น
	<b>รวม</b>							<b>12,125.80</b>	บาท
3.11	น10 หน้าต่างบานกระทุ้ง ขนาด 3-70x60 ซม. และช่องแสงติดตาย								
	- วงกบอลูมิเนียม สีบรอนซ์ ขนาด 1 3/4" x 4" หน้าไม่น้อยกว่า 1.5 มม.	15.40	ม.	270.00	4,158.00	52.00	800.80	4,958.80	
	- กรอบบานอลูมิเนียม สีบรอนซ์	4.20	ม.	130.00	546.00	35.00	147.00	693.00	
	- บานพับแบบปรับมุม 2 แขน ปรับเปิดได้ขนาด 10"	3.00	ชุด	90.00	270.00	-	-	270.00	
	- ลูกยางรอบกรอบบาน	23.40	ม.	5.00	117.00	-	-	117.00	
	- กระจกโลหะ หน้า 5 มม.	37.80	ตร.ฟ.	15.00	567.00	10.00	378.00	945.00	1 ตร.ม. = 10.76 ตร.ฟ.
	- ค่าเหล็กตัด+ค่าแรงติดตั้ง ขนาด 1.50x0.50 ม. จำนวน 1 ช่อง	1.00	LS.	2,600.00	2,600.00	-	-	2,600.00	สืบราคาจากผู้รับจ้างในท้องถิ่น
	<b>รวม</b>							<b>9,583.80</b>	บาท

คณะกรรมการกำหนดราคากลาง

(ลงชื่อ)



ประธานกรรมการกำหนดราคากลาง

(นางสาววชิณี ลำทรง)

ตำแหน่ง

นักวิชาการสาธารณสุขชำนาญการ

(ลงชื่อ)

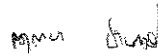

กรรมการกำหนดราคากลาง

(นางสาวกัญญา ปานหมั่น)

ตำแหน่ง

เภสัชกรชำนาญการ

(ลงชื่อ)



กรรมการกำหนดราคากลาง

(นายโอกาส บุตรเพ็ง)

ตำแหน่ง

วิศวกรโยธาปฏิบัติการ

## หลักเกณฑ์และตารางคำนวณหาค่าวัสดุรวมต่อหน่วย

อาคารพัสต ค.ส.ล. 2 ชั้น บ้านศรีนคร หมู่ที่ 3 ตำบลศรีนคร อำเภอศรีนคร จังหวัดสุโขทัย

ลำดับที่	รายการ	จำนวน	หน่วย	ราคา/หน่วย (บาท)	ราคารวม (บาท)	หมายเหตุ
1	วัสดุรวมของงานคอนกรีตส่วนผสมต่างๆ					
1.1	คอนกรีตส่วนผสม 1 : 3 : 5 (คอนกรีตหยาบ)					
	- ปูนซีเมนต์ปอร์ตแลนด์ (มอก. 80/2517)	260	กก.	1.70	442.00	
	- ทรายหยาบ	0.62	ลบ.ม.	354.20	219.60	
	- หินเบอร์ 1-2	1.03	ลบ.ม.	459.50	473.29	
	- น้ำผสมคอนกรีต	180	ลิตร	0.0164	2.95	
	รวมคอนกรีต 1 : 3 : 5	1	ลบ.ม.	=	1,138	*
1.2	คอนกรีตส่วนผสม 1 : 3 : 5 (คอนกรีตหยาบ)					
	- ปูนซีเมนต์ปอร์ตแลนด์ (มอก. 15/2514)	260	กก.	2.04	530.40	
	- ทรายหยาบ	0.62	ลบ.ม.	354.20	219.60	
	- หินเบอร์ 1-2	1.03	ลบ.ม.	459.50	473.29	
	- น้ำผสมคอนกรีต	180	ลิตร	0.0164	2.95	
	รวมคอนกรีต 1 : 3 : 5	1	ลบ.ม.	=	1,226	*
1.3	คอนกรีตส่วนผสม 1 : 2 : 4					
	- ปูนซีเมนต์ปอร์ตแลนด์ (มอก.80/2517)	342	กก.	1.70	581.40	
	- ทรายหยาบ	0.57	ลบ.ม.	354.20	201.89	
	- หินเบอร์ 1-2	1.09	ลบ.ม.	459.50	500.86	
	- น้ำผสมคอนกรีต	180	ลิตร	0.0164	2.95	
	รวมคอนกรีต 1 : 2 : 4	1	ลบ.ม.	=	1,287	*
1.4	คอนกรีตส่วนผสม 1 : 2 : 4					
	- ปูนซีเมนต์ปอร์ตแลนด์ (มอก.15/2514)	342	กก.	2.04	697.68	
	- ทรายหยาบ	0.57	ลบ.ม.	354.20	201.89	
	- หินเบอร์ 1-2	1.09	ลบ.ม.	459.50	500.86	
	- น้ำผสมคอนกรีต	180	ลิตร	0.0164	2.95	
	รวมคอนกรีต 1 : 2 : 4	1	ลบ.ม.	=	1,403	*
1.5	คอนกรีตส่วนผสม 1 : 2 : 4					
	- ปูนซีเมนต์ปอร์ตแลนด์ประเภท 5	342	กก.	3.72	1,272.24	
	- ทรายหยาบ	0.57	ลบ.ม.	354.20	201.89	
	- หินเบอร์ 1-2	1.09	ลบ.ม.	459.50	500.86	
	- น้ำผสมคอนกรีต	180	ลิตร	0.0164	2.95	
	รวมคอนกรีต 1 : 2 : 4	1	ลบ.ม.	=	1,978	*
1.6	คอนกรีตคาค					
	- ปูนซีเมนต์ปอร์ตแลนด์ (มอก.15/2514)	312	กก.	2.04	636.48	
	- ทรายหยาบ	0.89	ลบ.ม.	354.20	315.24	
	- หินเบอร์ 1-2	0.77	ลบ.ม.	459.50	353.82	
	- น้ำผสมคอนกรีต	180	ลิตร	0.0164	2.95	
	รวมคอนกรีต ค.1	1	ลบ.ม.	=	1,308	*

## หลักเกณฑ์และตารางคำนวณหาค่าวัสดุรวมต่อหน่วย

อาคารพักดู ค.ส.ล. 2 ชั้น บ้านศรีนคร หมู่ที่ 3 ตำบลศรีนคร อำเภอศรีนคร จังหวัดสุโขทัย

ลำดับที่	รายการ	จำนวน	หน่วย	ราคา/หน่วย (บาท)	ราคารวม (บาท)	หมายเหตุ
2	วัสดุรวมของงานคอนกรีตตามมาตรฐานกรมโยธาธิการฯ					
2.1	คอนกรีต ค.1 (STRENGTH 180 กก./ตร.ซม.)					
	- ปูนซีเมนต์ปอร์ตแลนด์ (มอก.15/2514)	304	กก.	2.04	620.16	
	- ทรายหยาบ	0.43	ลบ.ม.	354.20	152.31	
	- หินเบอร์ 1-2	0.99	ลบ.ม.	459.50	454.91	
	- น้ำผสมคอนกรีต	180	ลิตร	0.0164	2.95	
	รวมคอนกรีต ค.1	1	ลบ.ม.	=	1,230	*
2.2	คอนกรีต ค.2 (STRENGTH 240 กก./ตร.ซม.)					
	- ปูนซีเมนต์ปอร์ตแลนด์ (มอก.15/2514)	336	กก.	2.04	685.44	
	- ทรายหยาบ	0.60	ลบ.ม.	354.20	212.52	
	- หินเบอร์ 1-2	1.09	ลบ.ม.	459.50	500.86	
	- น้ำผสมคอนกรีต	180	ลิตร	0.0164	2.95	
	รวมคอนกรีต ค.2	1	ลบ.ม.	=	1,402	*
2.3	คอนกรีต ค.3 (STRENGTH 300 กก./ตร.ซม.)					
	- ปูนซีเมนต์ปอร์ตแลนด์ (มอก.15/2514)	367	กก.	2.04	748.68	
	- ทรายหยาบ	0.66	ลบ.ม.	354.20	233.77	
	- หินเบอร์ 1-2	0.92	ลบ.ม.	459.50	422.74	
	- น้ำผสมคอนกรีต	180	ลิตร	0.0164	2.95	
	รวมคอนกรีต ค.3	1	ลบ.ม.	=	1,408	*
2.4	คอนกรีต ค.4 (STRENGTH 350 กก./ตร.ซม.)					
	- ปูนซีเมนต์ปอร์ตแลนด์ (มอก.15/2514)	419	กก.	2.04	854.76	
	- ทรายหยาบ	0.50	ลบ.ม.	354.20	177.10	
	- หินเบอร์ 1-2	0.97	ลบ.ม.	459.50	445.72	
	- น้ำผสมคอนกรีต	180	ลิตร	0.0164	2.95	
	รวมคอนกรีต ค.4	1	ลบ.ม.	=	1,481	*
2.5	คอนกรีต ค.2 (STRENGTH 240 กก./ตร.ซม.)					
	- ปูนซีเมนต์ปอร์ตแลนด์ประเภท 5	336	กก.	3.72	1,249.92	
	- ทรายหยาบ	0.60	ลบ.ม.	354.20	212.52	
	- หินเบอร์ 1-2	1.09	ลบ.ม.	459.50	500.86	
	- น้ำผสมคอนกรีต	180	ลิตร	0.0164	2.95	
	รวมคอนกรีต ค.2	1	ลบ.ม.	=	1,966	*

หลักเกณฑ์และตารางคำนวณราคาวัสดุรวมต่อหน่วย

อาคารพักดู ค.ส.ล. 2 ชั้น บ้านศรีนคร หมู่ที่ 3 ตำบลศรีนคร อำเภอศรีนคร จังหวัดสุโขทัย

ลำดับที่	รายการ	จำนวน	หน่วย	ราคา/หน่วย (บาท)	ราคารวม (บาท)	หมายเหตุ
3	วัสดุรวมของไม้แบบหล่อคอนกรีตต่อ 1 ตารางเมตร					
3.1	ไม้แบบหล่อคอนกรีตทั่วไป(ไม้กระบาก ,ไม้ยาง)					
3.1.1	ไม้แบบหล่อคอนกรีตทั่วไปเฉลี่ยใช้งาน 50 %					
	- ไม้กระบากขนาด 1" x 6"- 8" ยาว 2.50 - 6.00 เมตร	0.50	ลบ.ฟ.	467.29	234	
	- ไม้ยางขนาด 1.1/2" x 3" ยาว 2.50 - 6.00 เมตร	0.15	ลบ.ฟ.	467.29	70	
	- ตะปู	0.13	กก.	33.88	4	
	รวมไม้แบบหล่อคอนกรีตเฉลี่ยใช้งาน 50 %	1	ตร.ม.	=	308	*
3.1.2	ไม้แบบหล่อคอนกรีตทั่วไปเฉลี่ยใช้งาน 60 %					
	- ไม้กระบากขนาด 1" x 6"- 8" ยาว 2.50 - 6.00 เมตร	0.60	ลบ.ฟ.	467.29	280	
	- ไม้ยางขนาด 1.1/2" x 3" ยาว 2.50 - 6.00 เมตร	0.18	ลบ.ฟ.	467.29	84	
	- ตะปู	0.15	กก.	33.88	5	
	รวมไม้แบบหล่อคอนกรีตเฉลี่ยใช้งาน 60 %	1	ตร.ม.	=	370	*
3.1.3	ไม้แบบหล่อคอนกรีตทั่วไปเฉลี่ยใช้งาน 70 %					
	- ไม้กระบากขนาด 1" x 6"- 8" ยาว 2.50 - 6.00 เมตร	0.70	ลบ.ฟ.	467.29	327	
	- ไม้ยางขนาด 1.1/2" x 3" ยาว 2.50 - 6.00 เมตร	0.21	ลบ.ฟ.	467.29	98	
	- ตะปู	0.18	กก.	33.88	6	
	รวมไม้แบบหล่อคอนกรีตเฉลี่ยใช้งาน 70 %	1	ตร.ม.	=	431	*
3.1.4	ไม้แบบหล่อคอนกรีตทั่วไปเฉลี่ยใช้งาน 80 %					
	- ไม้กระบากขนาด 1" x 6"- 8" ยาว 2.50 - 6.00 เมตร	0.80	ลบ.ฟ.	467.29	374	
	- ไม้ยางขนาด 1.1/2" x 3" ยาว 2.50 - 6.00 เมตร	0.24	ลบ.ฟ.	467.29	112	
	- ตะปู	0.20	กก.	33.88	7	
	รวมไม้แบบหล่อคอนกรีตเฉลี่ยใช้งาน 80 %	1	ตร.ม.	=	493	*
3.1.5	ไม้แบบหล่อคอนกรีตทั่วไปเฉลี่ยใช้งาน 100 %					
	- ไม้กระบากขนาด 1" x 6"- 8" ยาว 2.50 - 6.00 เมตร	1.00	ลบ.ฟ.	467.29	467	
	- ไม้ยางขนาด 1.1/2" x 3" ยาว 2.50 - 6.00 เมตร	0.30	ลบ.ฟ.	467.29	140	
	- ตะปู	0.25	กก.	33.88	8	
	รวมไม้แบบหล่อคอนกรีตเฉลี่ยใช้งาน 100 %	1	ตร.ม.	=	616	*

หลักเกณฑ์และตารางคำนวณหาค่าวัสดุรวมต่อหน่วย

อาคารพิธีศุ ค.ศ.ล. 2 ชั้น บ้านศรีนคร หมู่ที่ 3 ตำบลศรีนคร อำเภอศรีนคร จังหวัดสุโขทัย

ลำดับที่	รายการ	จำนวน	หน่วย	ราคา/หน่วย (บาท)	ราคารวม (บาท)	หมายเหตุ
3.2	ไม้แบบหล่อคอนกรีตทั่วไป(ไม้อัด หนา 10 มม. เคลือบฟิล์มดำ ,ไม้ยาง)					
3.2.1	ไม้แบบหล่อคอนกรีตทั่วไปเฉลี่ยใช้งาน 50 %(ไม้อัด หนา 15 มม. เคลือบฟิล์มดำ ,ไม้ยาง)					
	- ไม้อัด หนา 15 มม. เคลือบฟิล์มดำ	0.50	ตร.ม.	173.61	87	
	- ไม้ยางขนาด 1.1/2" x 3" ยาว 2.50 - 6.00 เมตร	0.15	ลบ.ฟ.	467.29	70	
	- ตะปู	0.13	กก.	33.88	4	
	รวมไม้แบบหล่อคอนกรีตเฉลี่ยใช้งาน 50 %	1	ตร.ม.	=	161	*
3.2.2	ไม้แบบหล่อคอนกรีตทั่วไปเฉลี่ยใช้งาน 60 %(ไม้อัด หนา 15 มม. เคลือบฟิล์มดำ ,ไม้ยาง)					
	- ไม้อัด หนา 15 มม. เคลือบฟิล์มดำ	0.60	ตร.ม.	173.61	104	
	- ไม้ยางขนาด 1.1/2" x 3" ยาว 2.50 - 6.00 เมตร	0.18	ลบ.ฟ.	467.29	84	
	- ตะปู	0.15	กก.	33.88	5	
	รวมไม้แบบหล่อคอนกรีตเฉลี่ยใช้งาน 60 %	1	ตร.ม.	=	193	*
3.2.3	ไม้แบบหล่อคอนกรีตทั่วไปเฉลี่ยใช้งาน 70 %(ไม้อัด หนา 15 มม. เคลือบฟิล์มดำ ,ไม้ยาง)					
	- ไม้อัด หนา 15 มม. เคลือบฟิล์มดำ	0.70	ตร.ม.	173.61	122	
	- ไม้ยางขนาด 1.1/2" x 3" ยาว 2.50 - 6.00 เมตร	0.21	ลบ.ฟ.	467.29	98	
	- ตะปู	0.18	กก.	33.88	6	
	รวมไม้แบบหล่อคอนกรีตเฉลี่ยใช้งาน 70 %	1	ตร.ม.	=	226	*
3.2.4	ไม้แบบหล่อคอนกรีตทั่วไปเฉลี่ยใช้งาน 80 %(ไม้อัด หนา 15 มม. เคลือบฟิล์มดำ ,ไม้ยาง)					
	- ไม้อัด หนา 15 มม. เคลือบฟิล์มดำ	0.80	ตร.ม.	173.61	139	
	- ไม้ยางขนาด 1.1/2" x 3" ยาว 2.50 - 6.00 เมตร	0.24	ลบ.ฟ.	467.29	112	
	- ตะปู	0.20	กก.	33.88	7	
	รวมไม้แบบหล่อคอนกรีตเฉลี่ยใช้งาน 80 %	1	ตร.ม.	=	258	*
3.2.5	ไม้แบบหล่อคอนกรีตทั่วไปเฉลี่ยใช้งาน 100 %(ไม้อัด หนา 15 มม. เคลือบฟิล์มดำ ,ไม้ยาง)					
	- ไม้อัด หนา 15 มม. เคลือบฟิล์มดำ	1.00	ตร.ม.	173.61	174	
	- ไม้ยางขนาด 1.1/2" x 3" ยาว 2.50 - 6.00 เมตร	0.30	ลบ.ฟ.	467.29	140	
	- ตะปู	0.25	กก.	33.88	8	
	รวมไม้แบบหล่อคอนกรีตเฉลี่ยใช้งาน 100 %	1	ตร.ม.	=	322	*

## หลักเกณฑ์และตารางคำนวณราคาวัสดุรวมต่อหน่วย

อาคารพัสดุ ค.ส.ล. 2 ชั้น บ้านศรีนคร หมู่ที่ 3 ตำบลศรีนคร อำเภอศรีนคร จังหวัดสุโขทัย

ลำดับที่	รายการ	จำนวน	หน่วย	ราคา/หน่วย (บาท)	ราคารวม (บาท)	หมายเหตุ
4	วัสดุรวมของงานคอนกรีตเทพื้นหน้าสำเร็จรูป					
4.1	คอนกรีตเทพื้นหน้าหนา 5 ซม. (ไม่รวมเหล็กเสริมพื้น)					
	- ปูนซีเมนต์ปอร์ตแลนด์ (มอก. 15/2514)	17	กก.	2.04	34.68	
	- ทรายหยาบ	0.04	ลบ.ม.	354.20	14.17	
	- หินเบอร์ 1-2	0.05	ลบ.ม.	459.50	22.98	
	- น้ำผสมคอนกรีต	10	ลิตร	0.0164	0.16	
	รวมคอนกรีตเทพื้นหน้าสำเร็จรูป	1	ตร.ม.	=	72	
4.2	คอนกรีตเทพื้นหน้าหนา 5 ซม.(รวมเหล็กเสริมพื้น 6 มม.@ 0.20 ม.#)					
	- ปูนซีเมนต์ปอร์ตแลนด์ (มอก. 15/2514)	17	กก.	2.04	34.68	
	- ทรายหยาบ	0.04	ลบ.ม.	354.20	14.17	
	- หินเบอร์ 1-2	0.05	ลบ.ม.	459.50	22.98	
	- เหล็กเสริม RB dir 6 มม.	2.22	กก.	20.47	45.44	
	- ลวดผูกเหล็กเสริม	0.07	กก.	31.27	2.19	
	- น้ำผสมคอนกรีต	10	ลิตร	0.0164	0.16	
	รวมคอนกรีตเทพื้นหน้าสำเร็จรูปเสริมเหล็ก	1	ตร.ม.	=	120	
4.3	คอนกรีตเทพื้นหน้าหนา 5 ซม.(รวมเหล็กเสริมพื้น 9 มม.@ 0.20 ม.#)					
	- ปูนซีเมนต์ปอร์ตแลนด์ (มอก. 15/2514)	17	กก.	2.04	34.68	
	- ทรายหยาบ	0.04	ลบ.ม.	354.20	14.17	
	- หินเบอร์ 1-2	0.05	ลบ.ม.	459.50	22.98	
	- เหล็กเสริม RB dir 9 มม.	4.99	กก.	19.15	95.56	
	- ลวดผูกเหล็กเสริม	0.07	กก.	31.27	2.19	
	- น้ำผสมคอนกรีต	10	ลิตร	0.0164	0.16	
	รวมคอนกรีตเทพื้นหน้าสำเร็จรูปเสริมเหล็ก	1	ตร.ม.	=	170	

ผลการปฏิบัติงานและตัวชี้วัดตามแผนกลยุทธ์ ประจำปีงบประมาณ 2564

อาคารพิเศษ ค.ส.ล. 2 ชั้น บ้านศรีนคร หมู่ที่ 3 ตำบลศรีนคร อำเภอศรีนคร จังหวัดสุโขทัย

ลำดับที่	รายการ	จำนวน	หน่วย	ราคา/หน่วย (บาท)	ราคารวม (บาท)	หมายเหตุ
5	วัสดุและวัสดุสิ้นเปลืองในการก่อสร้าง					
5.1	คอนกรีตสำเร็จรูปและค่าขนส่ง (หนักอ้อยสี่เหลี่ยม) 0.075x0.10 ม.					
	- ปูนซีเมนต์ผสม(Silica Cement)	3.36	กก.	1.70	5.71	
	- ทรายหยาบ	0.01	ลบ.ม.	354.20	3.54	
	- ทินเนอร์ 1-2	0.02	ลบ.ม.	459.50	9.19	
	- วัสดุผสมคอนกรีต	1.80	ลิตร	0.0164	0.03	
	- ไม้แบบหล่อคอนกรีต+ตะขุ (ใช้ไม้แบบ 50%)	0.10	ตร.ม.	308	30.80	
	- เหล็กเสริม RB dir 6 มม.	0.41	กก.	20.47	8.39	
	- เหล็กเสริม RB dir 9 มม.	1.07	กก.	19.15	20.49	
	- ลวดผูกเหล็กเสริม	0.05	กก.	31.27	1.56	
	รวมคอนกรีตสำเร็จรูปและค่าขนส่ง ค.ส.ล.	1	เมตร	=	80	*
5.2	คอนกรีตสำเร็จรูปและค่าขนส่ง (หนักอ้อยสี่เหลี่ยม) 0.15x0.10 ม.					
	- ปูนซีเมนต์ผสม(Silica Cement)	6.72	กก.	1.70	11.42	
	- ทรายหยาบ	0.02	ลบ.ม.	354.20	7.08	
	- ทินเนอร์ 1-2	0.04	ลบ.ม.	459.50	18.38	
	- วัสดุผสมคอนกรีต	3.60	ลิตร	0.0164	0.06	
	- ไม้แบบหล่อคอนกรีต+ตะขุ (ใช้ไม้แบบ 50%)	0.15	ตร.ม.	308	46.20	
	- เหล็กเสริม RB dir 6 มม.	0.52	กก.	20.47	10.64	
	- เหล็กเสริม RB dir 9 มม.	1.07	กก.	19.15	20.49	
	- ลวดผูกเหล็กเสริม	0.08	กก.	31.27	2.50	
	รวมคอนกรีตสำเร็จรูปและค่าขนส่ง ค.ส.ล.	1	เมตร	=	117	*
5.3	คอนกรีตสำเร็จรูปและค่าขนส่ง (หนักอ้อยสี่เหลี่ยม) 0.20x0.10 ม.					
	- ปูนซีเมนต์ผสม(Silica Cement)	8.96	กก.	1.70	15.23	
	- ทรายหยาบ	0.05	ลบ.ม.	354.20	17.71	
	- ทินเนอร์ 1-2	0.11	ลบ.ม.	459.50	50.55	
	- วัสดุผสมคอนกรีต	9.60	ลิตร	0.0164	0.16	
	- ไม้แบบหล่อคอนกรีต+ตะขุ (ใช้ไม้แบบ 50%)	0.20	ตร.ม.	308	61.59	
	- เหล็กเสริม RB dir 6 มม.	0.64	กก.	20.47	13.10	
	- เหล็กเสริม RB dir 9 มม.	2.14	กก.	19.15	40.98	
	- ลวดผูกเหล็กเสริม	0.08	กก.	31.27	2.50	
	รวมคอนกรีตสำเร็จรูปและค่าขนส่ง ค.ส.ล.	1	เมตร	=	202	*

หลักเกณฑ์และวิธีการคำนวณราคาวัสดุรวมต่อหน่วย

อาคารพัก น.ส. 2 ชั้น ปานครึ่งคอก หมู่ที่ 3 ตำบลศรีนคร อำเภอศรีนคร จังหวัดสุโขทัย

ลำดับ	รายการ	จำนวน	หน่วย	ราคา/หน่วย (บาท)	ราคารวม (บาท)	หมายเหตุ
6	วัสดุรวบรวมของงานก่อนพิมพ์วัสดุชนิดต่างๆ					แบบพิมพ์ก่อสร้าง
6.1	พิมพ์ก่อสร้าง (อิฐแดง) ครึ่งแผ่นอิฐ	138	ก้อน	0.70	96.60	
	- อิฐสามัญ (อิฐแดง) ขนาด 3.5 x 7 x 16 ซม.					
	- ปูนซีเมนต์ผสม (Silica Cement)	16.01	กก.	1.70	27.22	
	- ทรายผสมปูนก่อ	0.40	คิวบิก	57.00	22.80	
	- ทรายทราย	0.05	ลบ.ม.	354.20	17.71	
	- ไม้ผสมปูนรีด	10	คิวบิก	0.0164	0.16	
	- วัสดุพิมพ์ก่อสร้าง	1	ตร.ม.	=	164	*
6.2	พิมพ์ก่อสร้าง (อิฐแดง) เต็มแผ่นอิฐ					
	- อิฐสามัญ (อิฐแดง) ขนาด 3.5 x 7 x 16 ซม.	276	ก้อน	0.70	193.20	
	- ปูนซีเมนต์ผสม (Silica Cement)	34.00	กก.	1.70	57.80	
	- ทรายผสมปูนก่อ	20.59	กก.	2.00	41.18	
	- ทรายทราย	0.12	ลบ.ม.	354.20	42.50	
	- ไม้ผสมปูนรีด	20	คิวบิก	0.0164	0.33	
	- วัสดุพิมพ์ก่อสร้าง	1	ตร.ม.	=	335	*
6.3	พิมพ์ก่อสร้างปูนซีเมนต์ผสมขนาด 0.07x0.19x0.39 ม.					
	- ซีเมนต์ปูนซีเมนต์ (12.5 มม + 4%)	13	ก้อน	5.14	66.82	
	- ปูนซีเมนต์ผสม (Silica Cement)	6.75	กก.	1.70	11.48	
	- ทรายผสมปูนก่อ	3.87	กก.	2.00	7.74	
	- ทรายทราย	0.03	ลบ.ม.	354.20	10.63	
	- ไม้ผสมปูนรีด	5	คิวบิก	0.0164	0.08	
	- วัสดุพิมพ์ก่อสร้าง	1	ตร.ม.	=	97	*
6.4	พิมพ์ก่อสร้างปูนซีเมนต์ผสมขนาด 0.09x0.19x0.39 ม.					
	- ซีเมนต์ปูนซีเมนต์ (12.5 มม + 4%)	13	ก้อน	4.67	60.71	
	- ปูนซีเมนต์ผสม (Silica Cement)	9.47	กก.	1.70	16.10	
	- ทรายผสมปูนก่อ	5.43	กก.	2.00	10.86	
	- ทรายทราย	0.04	ลบ.ม.	354.20	14.17	
	- ไม้ผสมปูนรีด	5	คิวบิก	0.0164	0.08	
	- วัสดุพิมพ์ก่อสร้าง	1	ตร.ม.	=	102	*
6.5	พิมพ์ก่อสร้างปูนซีเมนต์ผสมขนาด 0.09x0.19x0.39 ม.					
	- ซีเมนต์ปูนซีเมนต์ (12.5 มม + 4%)	13	ก้อน	10.28	133.64	
	- ปูนซีเมนต์ผสม (Silica Cement)	9.47	กก.	1.70	16.10	
	- ทรายผสมปูนก่อ	5.43	กก.	2.00	10.86	
	- ทรายทราย	0.04	ลบ.ม.	354.20	14.17	
	- ไม้ผสมปูนรีด	5	คิวบิก	0.0164	0.08	
	- วัสดุพิมพ์ก่อสร้าง	1	ตร.ม.	=	175	*



หลักเกณฑ์และวิธีการคำนวณราคาวัสดุ

อาคารชุด ก.ล. 2 ชั้น ชั้นบน หมู่ที่ 3 ตำบลนคร อำเภอศรีนคร จังหวัดสุโขทัย

ลำดับ	รายการ	จำนวน	หน่วย	ราคา/หน่วย (บาท)	ราคารวม (บาท)	หมายเหตุ
7	วัสดุรวมของงานพิมพ์วงโค้งด้วยวัสดุสำเร็จรูปต่างๆ					
7.1	ปูนทรายสำหรับหล่อผนังวงโค้ง (หนา 1.5 ซม.เพื่อวัดเสียหลายแล้ว)					
	- ปูนซีเมนต์ผสม(Silica Cement)	12.05	กก.	1.70	20.49	
	- ทรายละเอียด	0.04	ลบ.ม.	449.53	17.98	
	- ไม้ทาบ	3	ลัด	0.0164	0.05	
	รวมปูนทรายของผนังวงโค้ง	1	ตร.ม.	=	39	*
7.2	ปูนฉาบผิวเรียบ (หนา 1.5 ซม.เพื่อวัดเสียหลายแล้ว)					
	- ปูนซีเมนต์ผสม(Silica Cement)	12.05	กก.	1.70	20.49	
	- ทรายผสมปูนขาว	7.70	กก.	2.00	15.40	
	- ทรายละเอียด	0.04	ลบ.ม.	449.53	17.98	
	- ไม้ทาบ	3	ลัด	0.0164	0.05	
	รวมปูนฉาบผิวเรียบ	1	ตร.ม.	=	54	*
7.3	ปูนฉาบผิวเรียบผนังวงโค้ง (หนา 1.5 ซม.เพื่อวัดเสียหลายแล้ว)					
	- ปูนซีเมนต์ผสม(Silica Cement)	18.00	กก.	1.70	30.60	
	- ทรายผสมปูนขาว	7.70	กก.	2.00	15.40	
	- ทรายละเอียด	0.04	ลบ.ม.	449.53	17.98	
	- ไม้ทาบ	3	ลัด	0.0164	0.05	
	รวมปูนฉาบผิวเรียบผนังวงโค้ง	1	ตร.ม.	=	64	*
7.4	ปูนฉาบผิวเรียบผนังวงโค้ง (หนา 1.5 ซม.เพื่อวัดเสียหลายแล้ว)					
	- ปูนซีเมนต์ผสม(Silica Cement)	18.00	กก.	1.70	30.60	
	- ทรายผสมปูนขาว	7.70	กก.	2.00	15.40	
	- ทรายละเอียด	0.04	ลบ.ม.	449.53	17.98	
	- ไม้ทาบ	3	ลัด	0.0164	0.05	
	รวมปูนฉาบผิวเรียบผนังวงโค้ง	1	ตร.ม.	=	66	*
7.5	ผนังวงโค้งของเขตรั้วค้ำหลังคาขนาด 12"x24"					
	- กระเบื้องเซรามิกสีน้ำตาลขนาด 12"x24"	1.15	ตร.ม.	297.92	342.61	
	- ปูนกวาดผนัง หนา 5 ซม.	5.25	กก.	11.45	60.11	
	- ปูนขาว	0.12	กก.	55.00	6.60	
	- ไม้ PVC	0.33	ม.	12.50	4.13	
	- ไม้ทาบ	6	ลัด	0.010	0.06	
	รวมผนังวงโค้งของเขตรั้วค้ำหลังคาขนาด 12"x24"	1	ตร.ม.	=	414	*



หลักเกณฑ์และวิธีการคำนวณราคากลางเสนอราคา

ตารางแสดง ค.ล. 2 ชั้น ปริมาณครั้งที่ 3 ตามอัตราเงินอุดหนุนกรณี จักรเย็บผ้า

ลำดับ	รายการ	จำนวน	หน่วย	ราคา/หน่วย (บาท)	ราคารวม (บาท)	หมายเหตุ
9.5	ผ้าสีฟ้า 100% 2 - 4 สีเทา PVC หนา 2 มม. (ไม่รวมใบรวมของพื้น 3 ซม.)	11.00	ม.	11.00	121.00	
	พื้นเคลือบ 2-3	25.96	ม.	5.00	129.80	
	สีพื้น	0.50	ม.	72.69	36.35	
	น้ำยาล้าง	4.50	ลิตร	0.010	0.05	
	สีผสมอาหาร/ซีต (น้ำส้ม Oxalic acid)	0.035	ม.	57.00	2.00	
	WAX น้ำยาล้าง/สีพื้น	0.04	ม.	134.00	4.69	
	เส้น PVC หนา 2 มม. กว้าง 0.6x1.5x200 ซม.	2.15	เมตร	10.50	22.58	
9.6	ผ้าสีฟ้า 100% 2 - 3 สีเทา PVC หนา 2 มม. (ไม่รวมใบรวมของพื้น 3 ซม.)	11.00	ม.	11.00	121.00	
	พื้นเคลือบ 2-3	25.96	ม.	5.00	129.80	
	สีพื้น	0.50	ม.	72.69	36.35	
	น้ำยาล้าง	4.50	ลิตร	0.010	0.05	
	สีผสมอาหาร/ซีต (น้ำส้ม Oxalic acid)	0.035	ม.	57.00	2.00	
	WAX น้ำยาล้าง/สีพื้น	0.04	ม.	134.00	4.69	
	เส้น PVC หนา 2 มม. กว้าง 0.6x1.5x200 ซม.	2.15	เมตร	10.50	22.58	
9.7	ผ้าสีฟ้า 100% 2 - 3 สีเทา PVC หนา 2 มม. (ไม่รวมใบรวมของพื้น 3 ซม.)	11.00	ม.	11.00	121.00	
	พื้นเคลือบ 2-3	25.96	ม.	5.00	129.80	
	สีพื้น	0.50	ม.	72.69	36.35	
	น้ำยาล้าง	4.50	ลิตร	0.010	0.05	
	สีผสมอาหาร/ซีต (น้ำส้ม Oxalic acid)	0.035	ม.	57.00	2.00	
	WAX น้ำยาล้าง/สีพื้น	0.04	ม.	134.00	4.69	
	เส้น PVC หนา 2 มม. กว้าง 0.6x1.5x200 ซม.	2.15	เมตร	10.50	22.58	
รวมพื้นที่ประกอบเสร็จแล้วตามรายการ 12"x12"						
	พื้นที่ประกอบเสร็จแล้วตามรายการ 12"x12"	1.10	ตร.ม.	169.00	185.90	
	ปูนซีเมนต์ผสม (Silica Cement)	21.51	กบ.	1.70	36.57	
	ปูนซีเมนต์ขาว	0.15	กบ.	2.75	0.41	
	ทรายถม	0.11	ลบ.ม.	354.20	38.96	
	เหล็กเส้น	10	ลิตร	0.010	0.10	
		1	ตร.ม.	=	262	*

หลักการและวิธีการคำนวณราคาวัสดุครุภัณฑ์

ตารางแสดง ส.อ.บ. 2 ชั้น ปานครุภัณฑ์ 3 จำนวนครุภัณฑ์ จำนวนครุภัณฑ์

ลำดับ	รายการ	จำนวน	หน่วย	ราคา/หน่วย (บาท)	ราคารวม (บาท)	หมายเหตุ
10	วัสดุครุภัณฑ์ของงานไฟฟ้า					
10.1	ไฟฟ้าตามแผนผังระบบแรงดันต่ำ					
	หม้อแปลง 9 มว. ขนาด 120x240 ซม.					
	โครงการควบคุมตู้แรงดันต่ำ (แรงดัน-สายแรงดัน 24) @ 0.40x1.00 ม. #					
	- แผ่นยูนบอร์ด หนา 9 มม. ขนาด 1.20 x 2.40 ม.	0.40	แผ่น	238.00	95.20	
	- โครงสร้างเหล็ก	5.00	ม.	20.00	100.00	
	- โครงสร้างอื่น	1.00	ม.	9.84	9.84	
	- คลิปยึดตู้แรงดัน	3.00	ตัว	2.25	6.75	
	- สกรูยึดตู้แรงดัน	2.00	ตัว	5.00	10.00	
	- ตัวต่อโครง	1.00	ม.	4.00	4.00	
	- ชุดยึดตู้แรงดัน 4 มม. ยาว 0.20 ม.	2.00	ตัว	3.00	6.00	
	- ถาดวาง 4 มม. ยาว 2.10 ม.	2.00	แผ่น	12.00	24.00	
	- ฝาหม้อ หนา 3 มม. / 1มว.ม.	6.40	ม.	2.13	13.63	
	- ปูนฉาบรอยต่อ	0.45	มก.	8.60	3.91	
	- ตะปูเกลียว	0.11	มก.	100.00	11.00	
	รวมงานไฟฟ้าตามแผนผังระบบแรงดันต่ำ 9 มว.	1	มว.ม.	=	277	
10.2	ไฟฟ้าตามแผนผังระบบแรงดันต่ำแรงดันสูง					
	หม้อแปลง 9 มว. ขนาด 120x240 ซม.					
	โครงการควบคุมตู้แรงดันสูง (แรงดัน-สายแรงดัน 24) @ 0.40x1.00 ม. #					
	- แผ่นยูนบอร์ด หนา 9 มม. ขนาด 1.20 x 2.40 ม.	0.40	แผ่น	352.00	140.80	
	- โครงสร้างเหล็ก	5.00	ม.	20.00	100.00	
	- โครงสร้างอื่น	1.00	ม.	9.84	9.84	
	- คลิปยึดตู้แรงดัน	3.00	ตัว	2.25	6.75	
	- สกรูยึดตู้แรงดัน	2.00	ตัว	5.00	10.00	
	- ตัวต่อโครง	1.00	ม.	4.00	4.00	
	- ชุดยึดตู้แรงดัน 4 มม. ยาว 0.20 ม.	2.00	ตัว	3.00	6.00	
	- ถาดวาง 4 มม. ยาว 2.10 ม.	2.00	แผ่น	12.00	24.00	
	- ฝาหม้อ หนา 3 มม. / 1มว.ม.	6.40	ม.	2.13	13.63	
	- ปูนฉาบรอยต่อ	0.45	มก.	8.60	3.91	
	- ตะปูเกลียว	0.11	มก.	100.00	11.00	
	รวมงานไฟฟ้าตามแผนผังระบบแรงดันต่ำแรงดันสูง 9 มว.	1	มว.ม.	=	323	
10.3	ไฟฟ้าตามแผนผังระบบแรงดันต่ำแรงดันสูง					
	หม้อแปลง 9 มว. ขนาด 120x240 ซม.					
	โครงการควบคุมตู้แรงดันสูง (แรงดัน-สายแรงดัน 24) @ 0.40x1.00 ม. #					
	- แผ่นยูนบอร์ด หนา 9 มม. ขนาด 1.20 x 2.40 ม.	0.40	แผ่น	352.00	140.80	
	- โครงสร้างเหล็ก	5.00	ม.	20.00	100.00	
	- โครงสร้างอื่น	1.00	ม.	9.84	9.84	
	- คลิปยึดตู้แรงดัน	3.00	ตัว	2.25	6.75	
	- สกรูยึดตู้แรงดัน	2.00	ตัว	5.00	10.00	
	- ตัวต่อโครง	1.00	ม.	4.00	4.00	
	- ชุดยึดตู้แรงดัน 4 มม. ยาว 0.20 ม.	2.00	ตัว	3.00	6.00	
	- ถาดวาง 4 มม. ยาว 2.10 ม.	2.00	แผ่น	12.00	24.00	
	- ฝาหม้อ หนา 3 มม. / 1มว.ม.	6.40	ม.	2.13	13.63	
	- ปูนฉาบรอยต่อ	0.45	มก.	8.60	3.91	
	- ตะปูเกลียว	0.11	มก.	100.00	11.00	
	รวมงานไฟฟ้าตามแผนผังระบบแรงดันต่ำแรงดันสูง 9 มว.	1	มว.ม.	=	323	
	รวมงานไฟฟ้าตามแผนผังระบบแรงดันต่ำ 9 มว.	1	มว.ม.	=	323	

หลักเกณฑ์และวิธีการคำนวณราคาประเมินค่าทรัพย์สิน

ตารางหลัก ก.ล. 2 ชั้น บ้านเดี่ยว หมู่ที่ 3 ตำบลนคร อำเภอศรีนคร จังหวัดสุโขทัย

ลำดับ	รายการ	จำนวน	หน่วย	ราคา/หน่วย (บาท)	รวม (บาท)	หมายเหตุ
10.4	บ้านเดี่ยวชั้นบนพร้อมบันไดขึ้น 9 มม. ขนาด 60x60 ซม.	1	พื้นที่	46.00	46.00	
	- พื้นชั้นบนพร้อม 9 มม.	2.63	พื้นที่	50.00	121.05	
	- โครงสร้างเหล็ก	1.00	ยก	50.00	50.00	
	- โครงสร้างคอนกรีต	1.00	ยก	7.00	7.00	
	- โครงสร้างอิฐ	1.00	ม.	11.67	11.67	
	- สรุปล็อคโครงสร้าง	4.00	ตัว	5.00	20.00	
	- ฝ้าโครง	1.00	ม.	4.00	4.00	
	- ฉนวนหนา 2.10 ม.	2.00	เส้น	3.75	7.50	
	- ประตูเหล็ก	0.11	ก.	100.00	11.00	
	รวมงานฝ้าชั้นบนพร้อมบันไดขึ้น 9 มม.	1	พื้นที่		232	=
10.5	บ้านเดี่ยวชั้นบนพร้อมบันไดขึ้น 9 มม. พื้นชั้นบน 0.5 ซม.					
	โครงสร้างเหล็กชั้นบน (โครงสร้าง-ภายใน เบอร์ 24) @ 0.60x0.60 ม. #					
	พร้อมค้ำยันข้างชั้นบน					
	- พื้นชั้นบนพร้อมบันไดขึ้น 9 มม. ขนาด 10x30x0.8 ซม.	2.33	พื้นที่	60.00	140.00	
	- ฝ้าชั้นบนพร้อม 30 ม. (ยาว 0.90 ม. ยาว 30 ม. / ยาว)	0.90	พื้นที่	57.110	51.399	
	- โครงสร้างเหล็ก	3.00	ม.	20.00	60.00	
	- โครงสร้างอิฐ	1.00	ม.	9.84	9.84	
	- สรุปล็อคโครงสร้าง	2.00	ตัว	2.25	4.50	
	- ฝ้าโครง	2.00	ตัว	5.00	10.00	
	- ประตูเหล็ก	0.11	ก.	100.00	11.00	
รวมงานฝ้าชั้นบนพร้อมบันไดขึ้น 9 มม.	1	พื้นที่		321	=	
10.6	บ้านเดี่ยวชั้นบนพร้อมบันไดขึ้น 6 มม.					
	โครงสร้างเหล็กชั้นบน (โครงสร้าง-ภายใน เบอร์ 24) @ 0.60x0.60 ม. #					
	- พื้นชั้นบนพร้อมบันไดขึ้น 6 มม.	0.40	พื้นที่	265.00	106.00	
	- โครงสร้างเหล็ก	3.00	ม.	20.00	60.00	
	- โครงสร้างอิฐ	1.00	ม.	9.84	9.84	
	- สรุปล็อคโครงสร้าง	2.00	ตัว	2.25	4.50	
	- ฝ้าโครง	2.00	ตัว	5.00	10.00	
	- ประตูเหล็ก	0.11	ก.	100.00	11.00	
	รวมงานฝ้าชั้นบนพร้อมบันไดขึ้น 6 มม.	1	พื้นที่		235	=
	10.7	บ้านเดี่ยวชั้นบนพร้อมบันไดขึ้น 6 มม. 60x120x0.4 ซม.				
โครงสร้างเหล็กชั้นบน (โครงสร้าง-ภายใน เบอร์ 24) @ 0.60x0.60 ม. #						
- พื้นชั้นบนพร้อมบันไดขึ้น 6 มม.		1.40	พื้นที่	75.00	105.00	1 ชั้น = 0.72 พื้นที่
- โครงสร้างเหล็ก		3.00	ม.	20.00	60.00	
- โครงสร้างอิฐ		1.00	ม.	9.84	9.84	
- สรุปล็อคโครงสร้าง		2.00	ตัว	2.25	4.50	
- ฝ้าโครง		2.00	ตัว	5.00	10.00	
- ประตูเหล็ก		0.11	ก.	100.00	11.00	
รวมงานฝ้าชั้นบนพร้อมบันไดขึ้น 6 มม.		1	พื้นที่		234	=

หลักเกณฑ์และวิธีการคำนวณราคากลางของหน่วย

อาคารเหล็ก ค.ส.ล. 2 ชั้น ปานชั้นบน มี 3 ตำบลชั้นบน อัตราคูณคูณคูณ

ลำดับ	รายการ	จำนวน	หน่วย	ราคา/หน่วย (บาท)	ราคารวม (บาท)	หมายเหตุ
11	วัสดุรวมของงานประปา (คอปป์ 1 ตร.ม.ตร.)					
11.1	งานประปาวัสดุท่อประปา 1.5 นิ้ว					
	- สังกะสี	0.10	กม.	10.00	1.00	
	- สังกะสี	0.07	กม.	280.37	10.01 (ไม่น้อยกว่า 1 ไร่)	
	- สังกะสี	0.07	กม.	467.29	31.15 (ไม่น้อยกว่า 2 ไร่)	
	- วัสดุ	1.00	ตร.ม.	0.010	0.01	
	รวมวัสดุท่อประปา	1	ตร.ม.	=	42	*
11.2	งานประปาวัสดุท่อประปา 1.5 นิ้ว					
	- สังกะสี	0.10	กม.	10.00	1.00	
	- สังกะสี	0.07	กม.	280.37	20.03 (ไม่น้อยกว่า 2 ไร่)	
	- สังกะสี	0.07	กม.	467.29	31.15 (ไม่น้อยกว่า 2 ไร่)	
	- วัสดุ	1.00	ตร.ม.	0.010	0.01	
	รวมวัสดุท่อประปา	1	ตร.ม.	=	53	*
11.3	งานประปาวัสดุท่อประปา 1.5 นิ้ว					
	- กว้าง 9" x 11"	0.50	ม.ท.	10.00	5.00	
	- สังกะสี	0.10	กม.	10.00	1.00	
	- สังกะสี	0.076	กม.	429.91	32.67 (ไม่น้อยกว่า 2 ไร่)	
	- สังกะสี	0.076	กม.	565.42	42.97 (ไม่น้อยกว่า 2 ไร่)	
	- วัสดุ	0.031	กม.	98.09	3.04	
	รวมวัสดุท่อประปา	1	ตร.ม.	=	85	*
11.4	งานประปาวัสดุท่อประปา 1.5 นิ้ว					
	- วัสดุ	0.12	กม.	336.45	38.69 (ไม่น้อยกว่า 3 ไร่)	
	- วัสดุ	0.02	กม.	123.37	2.84	
	- วัสดุ	0.04	กม.	336.45	12.02 (ไม่น้อยกว่า 1 ไร่)	
	- วัสดุ	0.07	กม.	565.42	37.69 (ไม่น้อยกว่า 2 ไร่)	
	- วัสดุ	0.02	กม.	123.37	2.84	
	รวมวัสดุท่อประปา	1	ตร.ม.	=	53	*
11.5	งานประปาวัสดุท่อประปา 1.5 นิ้ว					
	- วัสดุ	0.04	กม.	336.45	12.02 (ไม่น้อยกว่า 1 ไร่)	
	- วัสดุ	0.07	กม.	565.42	37.69 (ไม่น้อยกว่า 2 ไร่)	
	- วัสดุ	0.02	กม.	123.37	2.84	
	รวมวัสดุท่อประปา	1	ตร.ม.	=	53	*
11.6	งานประปาวัสดุท่อประปา 1.5 นิ้ว					
	- วัสดุ	0.07	กม.	336.45	22.43 (ไม่น้อยกว่า 2 ไร่)	
	- วัสดุ	0.07	กม.	565.42	37.69 (ไม่น้อยกว่า 2 ไร่)	
	- วัสดุ	0.03	กม.	123.37	3.82	
	รวมวัสดุท่อประปา	1	ตร.ม.	=	64	*
11.7	งานประปาวัสดุท่อประปา 1.5 นิ้ว					
	- วัสดุ	0.04	กม.	747.67	26.70 (ไม่น้อยกว่า 1 ไร่)	
	- วัสดุ	0.07	กม.	2,140.19	142.68 (ไม่น้อยกว่า 2 ไร่)	
	- วัสดุ	0.03	กม.	345.80	10.72	
	รวมวัสดุท่อประปา	1	ตร.ม.	=	180	*



การขึ้นทะเบียนรถจักรยานยนต์ (รถจักรยานยนต์) ให้สามารถขับขี่ได้ทั่วประเทศ

ลำดับ	ชื่อรถจักรยานยนต์	ชนิด	ราคา
1	รถจักรยานยนต์รุ่น Honda 180 cc/1.8 ลิตร, ปี 2558	รถจักรยานยนต์	1,803.74
2	รถจักรยานยนต์รุ่น Honda 210 cc/2.1 ลิตร, ปี 2558	รถจักรยานยนต์	1,878.50
3	รถจักรยานยนต์รุ่น Honda 240 cc/2.4 ลิตร, ปี 2558	รถจักรยานยนต์	1,915.88
4	รถจักรยานยนต์รุ่น Honda 280 cc/2.8 ลิตร, ปี 2558	รถจักรยานยนต์	1,953.27
5	รถจักรยานยนต์รุ่น Honda 320 cc/3.2 ลิตร, ปี 2558	รถจักรยานยนต์	2,037.38
6	รถจักรยานยนต์รุ่น Honda 350 cc/3.5 ลิตร, ปี 2558	รถจักรยานยนต์	2,093.46
7	รถจักรยานยนต์รุ่น Honda 380 cc/3.8 ลิตร, ปี 2558	รถจักรยานยนต์	2,158.88
8	รถจักรยานยนต์รุ่น Honda 400 cc/4.0 ลิตร, ปี 2558	รถจักรยานยนต์	2,485.98
9	รถจักรยานยนต์รุ่น Honda 180 cc/1.8 ลิตร, ปี 2557	รถจักรยานยนต์	2,576.64
10	รถจักรยานยนต์รุ่น Honda 210 cc/2.1 ลิตร, ปี 2557	รถจักรยานยนต์	2,636.45
11	รถจักรยานยนต์รุ่น Honda 240 cc/2.4 ลิตร, ปี 2557	รถจักรยานยนต์	2,741.12
12	รถจักรยานยนต์รุ่น Honda 280 cc/2.8 ลิตร, ปี 2557	รถจักรยานยนต์	2,796.26
13	รถจักรยานยนต์รุ่น Honda 320 cc/3.2 ลิตร, ปี 2557	รถจักรยานยนต์	2,906.54
14	รถจักรยานยนต์รุ่น Honda 350 cc/3.5 ลิตร, ปี 2557	รถจักรยานยนต์	2,981.31
15	รถจักรยานยนต์รุ่น Honda 380 cc/3.8 ลิตร, ปี 2557	รถจักรยานยนต์	3,081.31
16	รถจักรยานยนต์รุ่น Honda 400 cc/4.0 ลิตร, ปี 2557	รถจักรยานยนต์	1,364.49
17	รถจักรยานยนต์รุ่น Honda 180 cc/1.8 ลิตร, ปี 2556	รถจักรยานยนต์	1,420.56
18	รถจักรยานยนต์รุ่น Honda 210 cc/2.1 ลิตร, ปี 2556	รถจักรยานยนต์	1,476.64
19	รถจักรยานยนต์รุ่น Honda 240 cc/2.4 ลิตร, ปี 2556	รถจักรยานยนต์	1,532.71
20	รถจักรยานยนต์รุ่น Honda 280 cc/2.8 ลิตร, ปี 2556	รถจักรยานยนต์	1,588.79
21	รถจักรยานยนต์รุ่น Honda 320 cc/3.2 ลิตร, ปี 2556	รถจักรยานยนต์	1,644.86
22	รถจักรยานยนต์รุ่น Honda 350 cc/3.5 ลิตร, ปี 2556	รถจักรยานยนต์	1,700.93
23	รถจักรยานยนต์รุ่น Honda 380 cc/3.8 ลิตร, ปี 2556	รถจักรยานยนต์	1,757.01
24	รถจักรยานยนต์รุ่น Honda 400 cc/4.0 ลิตร, ปี 2556	รถจักรยานยนต์	5.14
25	รถจักรยานยนต์รุ่น Honda 19 x 39 x 7 ซม.	รถจักรยานยนต์	4.67
26	รถจักรยานยนต์รุ่น Honda 19 x 39 x 9 ซม.	รถจักรยานยนต์	7.48
27	รถจักรยานยนต์รุ่น Honda 19 x 39 x 9 ซม.	รถจักรยานยนต์	10.28
28	รถจักรยานยนต์รุ่น Honda 19 x 39 x 7 ซม.	รถจักรยานยนต์	.70
29	รถจักรยานยนต์รุ่น Honda 16 x 3.5 ลิตร	รถจักรยานยนต์	.75
30	รถจักรยานยนต์รุ่น Honda 16 x 3.5 ลิตร	รถจักรยานยนต์	1,286.96
31	รถจักรยานยนต์รุ่น Honda 0.18 x 0.18 x 8.00 ม.	รถจักรยานยนต์	1,608.70
32	รถจักรยานยนต์รุ่น Honda 0.18 x 0.18 x 10.00 ม.	รถจักรยานยนต์	2,228.30
33	รถจักรยานยนต์รุ่น Honda 0.22 x 0.22 x 10.00 ม.	รถจักรยานยนต์	1,930.44
34	รถจักรยานยนต์รุ่น Honda 0.18 x 0.18 x 12.00 ม.	รถจักรยานยนต์	2,573.92
35	รถจักรยานยนต์รุ่น Honda 0.18 x 0.18 x 16.00 ม.	รถจักรยานยนต์	4,679.42
36	รถจักรยานยนต์รุ่น Honda 0.22 x 0.22 x 21.00 ม.	รถจักรยานยนต์	5,706.54
37	รถจักรยานยนต์รุ่น Honda 0.26 x 0.26 x 21.00 ม.	รถจักรยานยนต์	7,578.27
38	รถจักรยานยนต์รุ่น Honda 0.30 x 0.30 x 21.00 ม.	รถจักรยานยนต์	10,294.62
39	รถจักรยานยนต์รุ่น Honda 0.35 x 0.35 x 21.00 ม.	รถจักรยานยนต์	13,513.00
40	รถจักรยานยนต์รุ่น Honda 0.40 x 0.40 x 21.00 ม.	รถจักรยานยนต์	5,434.80
41	รถจักรยานยนต์รุ่น Honda 0.26 x 0.26 x 20.00 ม.	รถจักรยานยนต์	7,217.40
42	รถจักรยานยนต์รุ่น Honda 0.30 x 0.30 x 20.00 ม.	รถจักรยานยนต์	9,804.40
43	รถจักรยานยนต์รุ่น Honda 0.35 x 0.35 x 20.00 ม.	รถจักรยานยนต์	12,869.60
44	รถจักรยานยนต์รุ่น Honda 0.40 x 0.40 x 20.00 ม.	รถจักรยานยนต์	233.65
45	รถจักรยานยนต์รุ่น Honda 4" x 4" x 2.50 ม.	รถจักรยานยนต์	280.38
46	รถจักรยานยนต์รุ่น Honda 4" x 4" x 3.00 ม.	รถจักรยานยนต์	20,465.89
47	รถจักรยานยนต์รุ่น Honda SR.24 100 cc/9 ม.	รถจักรยานยนต์	19,152.80
48	รถจักรยานยนต์รุ่น Honda SR.24 100 cc/9 ม.	รถจักรยานยนต์	21,908.47
49	รถจักรยานยนต์รุ่น Honda SR.24 100 cc/12 ม.	รถจักรยานยนต์	20,590.65
50	รถจักรยานยนต์รุ่น Honda SR.24 100 cc/15 ม.	รถจักรยานยนต์	21,679.91
51	รถจักรยานยนต์รุ่น Honda SR.24 100 cc/18 ม.	รถจักรยานยนต์	18,416.73
52	รถจักรยานยนต์รุ่น Honda SD.40 100 cc/12 ม.	รถจักรยานยนต์	18,156.36
53	รถจักรยานยนต์รุ่น Honda SD.40 100 cc/16 ม.	รถจักรยานยนต์	18,201.68
54	รถจักรยานยนต์รุ่น Honda SD.40 100 cc/20 ม.	รถจักรยานยนต์	18,207.48
55	รถจักรยานยนต์รุ่น Honda SD.40 100 cc/25 ม.	รถจักรยานยนต์	31.27
56	รถจักรยานยนต์รุ่น Honda 1.25 ลิตร (รุ่น 18)	รถจักรยานยนต์	





121	ผ้าฝ้าย 90 ซม. 1 เมตร 1/2" 1/2"	ผ้า	29.91
122	ผ้าฝ้าย 90 ซม. 1 เมตร 3"	ผ้า	50.47
123	ผ้าฝ้าย 90 ซม. 1 เมตร 4"	ผ้า	89.72
124	ผ้าฝ้าย 90 ซม. 1 เมตร 1/2"	ผ้า	4.68
125	ผ้าฝ้าย 90 ซม. 1 เมตร 3/4"	ผ้า	5.61
126	ผ้าฝ้าย 90 ซม. 1 เมตร 1"	ผ้า	9.35
127	ผ้าฝ้าย 90 ซม. 1 เมตร 1 1/4"	ผ้า	14.95
128	ผ้าฝ้าย 90 ซม. 1 เมตร 1 1/2"	ผ้า	18.69
129	ผ้าฝ้าย 90 ซม. 1 เมตร 2"	ผ้า	28.04
130	ผ้าฝ้าย 90 ซม. 1 เมตร 2 1/2"	ผ้า	58.88
131	ผ้าฝ้าย 90 ซม. 1 เมตร 3"	ผ้า	81.31
132	ผ้าฝ้าย 90 ซม. 1 เมตร 3 1/2"	ผ้า	158.88
133	ผ้าฝ้าย 90 ซม. 1 เมตร 4"	ผ้า	5.61
134	ผ้าฝ้าย 90 ซม. 1 เมตร 3/4"	ผ้า	6.54
135	ผ้าฝ้าย 90 ซม. 1 เมตร 1"	ผ้า	13.08
136	ผ้าฝ้าย 90 ซม. 1 เมตร 1 1/4"	ผ้า	17.76
137	ผ้าฝ้าย 90 ซม. 1 เมตร 1 1/2"	ผ้า	26.17
138	ผ้าฝ้าย 90 ซม. 1 เมตร 2"	ผ้า	40.19
139	ผ้าฝ้าย 90 ซม. 1 เมตร 2 1/2"	ผ้า	87.85
140	ผ้าฝ้าย 90 ซม. 1 เมตร 3"	ผ้า	156.07
141	ผ้าฝ้าย 90 ซม. 1 เมตร 3 1/2"	ผ้า	336.45
142	ผ้าฝ้าย 90 ซม. 1 เมตร 4"	ผ้า	5.61
143	ผ้าฝ้าย 90 ซม. 1 เมตร 3/4"	ผ้า	7.48
144	ผ้าฝ้าย 90 ซม. 1 เมตร 1"	ผ้า	14.95
145	ผ้าฝ้าย 90 ซม. 1 เมตร 1 1/4"	ผ้า	20.56
146	ผ้าฝ้าย 90 ซม. 1 เมตร 1 1/2"	ผ้า	26.17
147	ผ้าฝ้าย 90 ซม. 1 เมตร 2"	ผ้า	168.22
148	ผ้าฝ้าย 90 ซม. 1 เมตร 2 1/2"	ผ้า	228.97
149	ผ้าฝ้าย 90 ซม. 1 เมตร 3"	ผ้า	429.91
150	ผ้าฝ้าย 90 ซม. 1 เมตร 3 1/2"	ผ้า	224.30
151	ผ้าฝ้าย 90 ซม. 1 เมตร 4"	ผ้า	280.37
152	ผ้าฝ้าย 90 ซม. 1 เมตร 4 1/2"	ผ้า	485.98
153	ผ้าฝ้าย 90 ซม. 1 เมตร 5"	ผ้า	1,542.06
154	ผ้าฝ้าย 90 ซม. 1 เมตร 15"	ผ้า	34.02
155	ผ้าฝ้าย 90 ซม. 1 เมตร 14"	ผ้า	37.76
156	ผ้าฝ้าย 90 ซม. 1 เมตร 18"	ผ้า	42.06
157	ผ้าฝ้าย 90 ซม. 1 เมตร 33 x 42 ซม. 1 เมตร 8 ซม. 1 เมตร 8 ซม.	ผ้า	14.02
158	ผ้าฝ้าย 90 ซม. 1 เมตร 8 ซม. 1 เมตร 8 ซม.	ผ้า	43.93
159	ผ้าฝ้าย 90 ซม. 1 เมตร 8 ซม. 1 เมตร 8 ซม.	ผ้า	49.53
160	ผ้าฝ้าย 90 ซม. 1 เมตร 8 ซม. 1 เมตร 8 ซม.	ผ้า	54.21
161	ผ้าฝ้าย 90 ซม. 1 เมตร 8 ซม. 1 เมตร 8 ซม.	ผ้า	65.42
162	ผ้าฝ้าย 90 ซม. 1 เมตร 8 ซม. 1 เมตร 8 ซม.	ผ้า	37.39
163	ผ้าฝ้าย 90 ซม. 1 เมตร 8 ซม. 1 เมตร 8 ซม.	ผ้า	28.04
164	ผ้าฝ้าย 90 ซม. 1 เมตร 8 ซม. 1 เมตร 8 ซม.	ผ้า	30.84
165	ผ้าฝ้าย 90 ซม. 1 เมตร 8 ซม. 1 เมตร 8 ซม.	ผ้า	52.34
166	ผ้าฝ้าย 90 ซม. 1 เมตร 8 ซม. 1 เมตร 8 ซม.	ผ้า	16.82
167	ผ้าฝ้าย 90 ซม. 1 เมตร 8 ซม. 1 เมตร 8 ซม.	ผ้า	38.32
168	ผ้าฝ้าย 90 ซม. 1 เมตร 8 ซม. 1 เมตร 8 ซม.	ผ้า	30.84
169	ผ้าฝ้าย 90 ซม. 1 เมตร 8 ซม. 1 เมตร 8 ซม.	ผ้า	31.31
170	ผ้าฝ้าย 90 ซม. 1 เมตร 8 ซม. 1 เมตร 8 ซม.	ผ้า	228.97
171	ผ้าฝ้าย 90 ซม. 1 เมตร 8 ซม. 1 เมตร 8 ซม.	ผ้า	324.77
172	ผ้าฝ้าย 90 ซม. 1 เมตร 8 ซม. 1 เมตร 8 ซม.	ผ้า	219.63
173	ผ้าฝ้าย 90 ซม. 1 เมตร 8 ซม. 1 เมตร 8 ซม.	ผ้า	158.88
174	ผ้าฝ้าย 90 ซม. 1 เมตร 8 ซม. 1 เมตร 8 ซม.	ผ้า	224.30
175	ผ้าฝ้าย 90 ซม. 1 เมตร 8 ซม. 1 เมตร 8 ซม.	ผ้า	150.78
176	ผ้าฝ้าย 90 ซม. 1 เมตร 8 ซม. 1 เมตร 8 ซม.	ผ้า	132.71
177	ผ้าฝ้าย 90 ซม. 1 เมตร 8 ซม. 1 เมตร 8 ซม.	ผ้า	157.94
178	ผ้าฝ้าย 90 ซม. 1 เมตร 8 ซม. 1 เมตร 8 ซม.	ผ้า	214.95
179	ผ้าฝ้าย 90 ซม. 1 เมตร 8 ซม. 1 เมตร 8 ซม.	ผ้า	200.93
180	ผ้าฝ้าย 90 ซม. 1 เมตร 8 ซม. 1 เมตร 8 ซม.	ผ้า	1,121.50
181	ผ้าฝ้าย 90 ซม. 1 เมตร 8 ซม. 1 เมตร 8 ซม.	ผ้า	1,684.11
182	ผ้าฝ้าย 90 ซม. 1 เมตร 8 ซม. 1 เมตร 8 ซม.	ผ้า	233.64
183	ผ้าฝ้าย 90 ซม. 1 เมตร 8 ซม. 1 เมตร 8 ซม.	ผ้า	140.19
184	ผ้าฝ้าย 90 ซม. 1 เมตร 8 ซม. 1 เมตร 8 ซม.	ผ้า	168.22



248	เมล็ดปอ 4"	กิโลกรัม	2.80
249	เมล็ดปอ 6"	กิโลกรัม	2.15
250	เมล็ดปอ 8"	กิโลกรัม	3.50
251	เมล็ดปอ 2 มม. ขนาด 4 x 3 ซม.	กิโลกรัม	17.76
252	เมล็ดปอ 10 ซม.	กิโลกรัม	52.34
253	เมล็ดปอ 12 ซม.	กิโลกรัม	62.85
254	เมล็ดปอ 6 ซม.	กิโลกรัม	14.02
255	เมล็ดปอ 1 ซม.	กิโลกรัม	2,261.69
256	เมล็ดปอ 1 ซม. 50 กก.	กิโลกรัม	2,355.14
257	เมล็ดปอ 1 ซม. 29 กก.	กิโลกรัม	2,037.38
258	เมล็ดปอ 50 กก.	กิโลกรัม	2,280.37
259	เมล็ดปอ 50 กก. (ใบ)	กิโลกรัม	1,700.93
260	เมล็ดปอ 40 กก. 1/2 ซม.	กิโลกรัม	2,313.08
261	เมล็ดปอ 3 ซม. 3.5 ซม.	กิโลกรัม	249.77
262	เมล็ดปอ 250 ซม. 1/2 ซม.	กิโลกรัม	126.36
263	เมล็ดปอ	กิโลกรัม	354.20
264	เมล็ดปอ	กิโลกรัม	449.53
265	เมล็ดปอ 1	กิโลกรัม	459.50
266	เมล็ดปอ 2	กิโลกรัม	459.50
267	เมล็ดปอ 3/4"	กิโลกรัม	467.29
268	เมล็ดปอ	กิโลกรัม	280.37
269	เมล็ดปอ	กิโลกรัม	280.37
270	เมล็ดปอ	กิโลกรัม	350.47
271	เมล็ดปอ (ใบ) 1/2 ซม.	กิโลกรัม	113.08
272	เมล็ดปอ (ใบ) 1/2 ซม.	กิโลกรัม	93.46
273	เมล็ดปอ (ใบ) 1/2 ซม. ASUMA	กิโลกรัม	95.80
274	เมล็ดปอ (ใบ) 1/2 ซม.	กิโลกรัม	60.75
275	เมล็ดปอ (ใบ) 1/2 ซม. Rambo	กิโลกรัม	121.18
276	เมล็ดปอ (ใบ) 1/2 ซม.	กิโลกรัม	128.51
277	เมล็ดปอ (ใบ) 1/2 ซม.	กิโลกรัม	121.50
278	เมล็ดปอ (ใบ) 1/2 ซม. 80 ซม.	กิโลกรัม	887.85
279	เมล็ดปอ (ใบ) 1/2 ซม. 100 ซม.	กิโลกรัม	1,355.14
280	เมล็ดปอ (ใบ) 1/2 ซม. 100 ซม.	กิโลกรัม	746.73
281	เมล็ดปอ (ใบ) 1/2 ซม. 100 ซม.	กิโลกรัม	1,232.71
282	เมล็ดปอ (ใบ) 1/2 ซม. 100 ซม.	กิโลกรัม	429.44
283	เมล็ดปอ (ใบ) 1/2 ซม. 100 ซม.	กิโลกรัม	649.07
284	เมล็ดปอ (ใบ) 1/2 ซม. 100 ซม.	กิโลกรัม	1,028.04
285	เมล็ดปอ (ใบ) 1/2 ซม. 100 ซม.	กิโลกรัม	316.82
286	เมล็ดปอ (ใบ) 1/2 ซม. 100 ซม.	กิโลกรัม	31.78
287	เมล็ดปอ (ใบ) 1/2 ซม. 100 ซม.	กิโลกรัม	35.51
288	เมล็ดปอ (ใบ) 1/2 ซม. 100 ซม.	กิโลกรัม	84.11
289	เมล็ดปอ (ใบ) 1/2 ซม. 100 ซม.	กิโลกรัม	13.08
290	เมล็ดปอ (ใบ) 1/2 ซม. 100 ซม.	กิโลกรัม	50.00
291	เมล็ดปอ (ใบ) 1/2 ซม. 100 ซม.	กิโลกรัม	46.73
292	เมล็ดปอ (ใบ) 1/2 ซม. 100 ซม.	กิโลกรัม	18.69
293	เมล็ดปอ (ใบ) 1/2 ซม. 100 ซม.	กิโลกรัม	16.82
294	เมล็ดปอ (ใบ) 1/2 ซม. 100 ซม.	กิโลกรัม	2,140.19
295	เมล็ดปอ (ใบ) 1/2 ซม. 100 ซม.	กิโลกรัม	1,018.69
296	เมล็ดปอ (ใบ) 1/2 ซม. 100 ซม.	กิโลกรัม	1,168.22
297	เมล็ดปอ (ใบ) 1/2 ซม. 100 ซม.	กิโลกรัม	649.53
298	เมล็ดปอ (ใบ) 1/2 ซม. 100 ซม.	กิโลกรัม	738.32
299	เมล็ดปอ (ใบ) 1/2 ซม. 100 ซม.	กิโลกรัม	439.25
300	เมล็ดปอ (ใบ) 1/2 ซม. 100 ซม.	กิโลกรัม	261.68
301	เมล็ดปอ (ใบ) 1/2 ซม. 100 ซม.	กิโลกรัม	279.44
302	เมล็ดปอ (ใบ) 1/2 ซม. 100 ซม.	กิโลกรัม	261.68
303	เมล็ดปอ (ใบ) 1/2 ซม. 100 ซม.	กิโลกรัม	261.68

\* Import Price List

หมายเหตุ : ผู้บริหารได้ตรวจสอบและรับรองรายการนี้แล้ว

០១១៣ រាជធានីភ្នំពេញ

(សម្រាប់ប្រើប្រាស់) សម្រាប់ប្រើប្រាស់ប្រតិបត្តិការសេវាប្រតិបត្តិការប្រតិបត្តិការប្រតិបត្តិការ

សម្រាប់ប្រើប្រាស់ប្រតិបត្តិការសេវាប្រតិបត្តិការប្រតិបត្តិការប្រតិបត្តិការប្រតិបត្តិការ

សម្រាប់ប្រើប្រាស់ប្រតិបត្តិការសេវាប្រតិបត្តិការប្រតិបត្តិការប្រតិបត្តិការ

ប្រឹក្សា CPAC ខ.ជានិច្ច ខ.ស្ថិតិ

(២០២៣-២០២៤)

ស្ថិតិសង្គមកម្ពុជា



ឧប្បត្តិហេតុផ្ដាសាយនៃប្រព័ន្ធធារាសាស្ត្រ ក្នុងតំបន់ ភ្នំពេញ ខេត្តកោះកុង ខេត្តកែប  
' ក្រុងសៀមរាប ខេត្តសៀមរាប ខេត្តប៉ៃលិន ខេត្តកំពង់ឆ្នាំង ខេត្តកំពង់ស្ពឺ

## ប្រព័ន្ធធារាសាស្ត្រប្រទេសកម្ពុជា





บันทึกขออนุญาต/สัญญาเช่าอาคาร

เลขที่ 3 บ้านตึกแถว อ.สามชัย จ.มหาสารคาม

ขนาดกว้าง 12.00 ม. ยาว 24.00 ม. พื้นที่ใช้สอยทั้งหมด 176.00 ตร.ม.

รายละเอียดตามแบบมาตรฐาน กองบัญชาการ กรมที่ดิน กรมการปกครอง กระทรวงมหาดไทย

วันที่ 3 มีนาคม 2560

สถานที่แห่งหนึ่ง

เลขที่โฉนดที่ดิน - บ้านตึกแถว

ตำบลบ้านตึกแถว

ที่	รายการ	พื้นที่		ประเภท	ชนิด	ราคาต่อตารางวา	รวม
		พื้นที่ (ตร.ม.)	ราคา (บาท)				
1	พื้นที่ 76.3 x 3.2 ม. (2 1/2') ยาว 6.00 ม.	34.62	5.77	1.00	ยก	958.49	958.49
2	พื้นที่ 48.6 x 2.3 ม. (1 1/2') ยาว 6.00 ม.	15.78	2.63	1.00	ยก	437.33	437.33
3	พื้นที่ 34 x 2.3 ม. (1') ยาว 6.00 ม.	10.80	1.80	1.00	ยก	298.96	298.96

หมายเหตุ 1. สัญญาเช่าอาคาร สัญญาเช่าอาคารจากกรมการที่ดินจังหวัดมหาสารคาม (โฉนดที่ดิน) ลงวันที่ 19 ตุลาคม 2560

2. สัญญาเช่าอาคาร สัญญาเช่าอาคารจากกรมการที่ดินจังหวัดมหาสารคาม (โฉนดที่ดิน) ลงวันที่ 19 ตุลาคม 2560

3. สัญญาเช่าอาคาร สัญญาเช่าอาคารจากกรมการที่ดินจังหวัดมหาสารคาม (โฉนดที่ดิน) ลงวันที่ 19 ตุลาคม 2560

4. สัญญาเช่าอาคาร สัญญาเช่าอาคารจากกรมการที่ดินจังหวัดมหาสารคาม (โฉนดที่ดิน) ลงวันที่ 19 ตุลาคม 2560

5. สัญญาเช่า 18 มกราคม 2564

คณะกรรมการดำเนินการเช่า

(ชื่อ) นายวิชาญ วิชาญ (นางวิชาญ วิชาญ)



(ชื่อ) นายวิชาญ วิชาญ (นางวิชาญ วิชาญ)

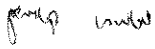

(ชื่อ) นายวิชาญ วิชาญ (นางวิชาญ วิชาญ)

(ชื่อ) นายวิชาญ วิชาญ (นางวิชาญ วิชาญ)

(ชื่อ) นายวิชาญ วิชาญ (นางวิชาญ วิชาญ)



กรรมการดำเนินการเช่า

บันทึกบัญชีขาย/รับราคาวัสดุก่อสร้าง

อาคารพัก ๒ ชั้น

ขนาดกว้าง 12.00 ม. ยาว 24.00 ม. พื้นที่ใช้สอยในอาคาร 576.00 ตร.ม.

รายละเอียดตามแบบมาตรฐาน ก่อสร้างแบบแผน ก่อสร้างแบบบ้านพัก ๓ ชั้น ๓ ห้องนอน ๓ ห้องน้ำ ๓ ห้องน้ำ

ดำเนินการก่อสร้าง วันที่ 3 ธันวาคม ๒๕๖๓ ถึง ๓๑ ธันวาคม ๒๕๖๓

สถาปนิก/ผู้ควบคุม

ระยะทางจากถนนหน้าวัด - ด้านหลังวัด

ราคาในปริมาณที่คิด

ที่	รายการ	ปริมาณ	หน่วย	ราคาต่อหน่วย (บาท)	รวม (บาท)	ราคาต่อหน่วย (บาท/ตร.ม.)	รวม (บาท/ตร.ม.)	หมายเหตุ
1	กระเบื้องปูพื้นชั้นบน	1.00	แผ่น	40.25	40.25	48.00	48.00	2.2 แผ่น/ตร.ม.
2	กระเบื้องปูพื้นชั้นล่าง	1.00	แผ่น	49.00	49.00	48.00	48.00	2.2 แผ่น/ม.
3	กระเบื้องปูผนัง	1.00	แผ่น	48.00	48.00	48.00	48.00	2.8 แผ่น/ม.
4	กระเบื้องปูผนังชั้นบน	1.00	แผ่น	57.00	57.00	48.00	48.00	1 แผ่น/ตร.
5	กระเบื้องปูผนังชั้นล่าง	1.00	แผ่น	-	48.00	48.00	48.00	1 แผ่น/ตร.
6	ไม้ปูพื้นชั้นบน	1.00	แผ่น	-	90.00	90.00	90.00	(0.33 แผ่น/ม.)
7	แผ่นหลังคา	1.00	แผง	2,285.00	2,285.00	-	2,285.00	75 ตร.ม./แผง
8	สลักเหล็ก	1.00	กล่อง	-	275.00	275.00	275.00	(1 กล่อง บรรจุ 100 กิ่ง)

หมายเหตุ 1. วัสดุราคาต่อหน่วยตามแบบมาตรฐานวิศวกรรมสถาปัตย์ (งานก่อสร้างอาคาร) ลงวันที่ 19 ตุลาคม 2560

2. วัสดุราคาต่อหน่วยจากการทำราคาวัสดุในบัญชีนี้ ไม่ใช่อิงราคาตามแบบ

3. วัสดุราคาต่อหน่วยจากการทำราคาวัสดุในรายการนี้ มีมูลค่าตั้งแต่ร้อยละ 20 ขึ้นไป เมื่อเทียบกับมูลค่าวัสดุที่ก่อสร้างรวมทั้งหมด

4. วัสดุราคาต่อหน่วยจากการทำราคาวัสดุในรายการนี้ มีมูลค่าตั้งแต่ร้อยละ 20 ขึ้นไป เมื่อเทียบกับมูลค่าวัสดุที่ก่อสร้างรวมทั้งหมด

5. วัสดุราคาต่อหน่วยจากการทำราคาวัสดุในรายการนี้ มีมูลค่าตั้งแต่ร้อยละ 20 ขึ้นไป เมื่อเทียบกับมูลค่าวัสดุที่ก่อสร้างรวมทั้งหมด

5. วันที่รับราคา 18 มกราคม 2564

สถาปนิก/ผู้ควบคุม

(ลงชื่อ)

(นางสาววิมล ใจดี)

ตำแหน่ง

นักวิชาการระดับชำนาญการ

(ลงชื่อ)

(นายพนม เกตุขาว)

ตำแหน่ง

นักวิชาการระดับชำนาญการ

(ลงชื่อ)

(นายโอบาย ใจดี)

ตำแหน่ง

นักวิชาการระดับชำนาญการ

กรรมการบริหารโครงการ



บัญชีรับมอบเงิน/สินทรัพย์จากผู้ก่อการ

อาคารศาล ก.ล.ล. 2 ชั้น

จนกว่า 12.00 น. วันที่ 24.00 น. ที่ห้องโถงที่ 576.00 ตร.ม.

รายละเอียดตามแบบมาตรฐาน กรมธนารักษ์ กรมการคลัง กระทรวงการคลัง

ตามข้อ 3 บัญชีรับมอบเงิน/สินทรัพย์จากผู้ก่อการ

การพิมพ์ครั้งที่ 3

รายละเอียดตามบัญชี - ตามบัญชีแนบหลัง

รายการรับมอบเงิน/สินทรัพย์

ปี	รายการ	ปริมาณ	หน่วย	ราคา	
				ราคาต่อหน่วย (บาท/ชิ้น)	รวม (บาท)
9	โทรทัศน์ 42 นิ้ว	1.00	ชิ้น	50.00	50.00
9.1	โทรทัศน์จอแบน 32 นิ้ว	1.00	ชิ้น	7.00	7.00
9.2	โทรทัศน์จอแบน 24 นิ้ว	1.00	ชิ้น	35.00	35.00
9.3	โทรทัศน์จอแบน 22 นิ้ว	1.00	ชิ้น	4.00	4.00
9.4	โทรทัศน์จอแบน 18 นิ้ว	1.00	ชิ้น	3.75	3.75
9.5	โทรทัศน์จอแบน 15 นิ้ว	1.00	ชิ้น	12.00	12.00
9.6	โทรทัศน์จอแบน 12 นิ้ว	1.00	ชิ้น	-	-
9.7	โทรทัศน์จอแบน 10 นิ้ว	1.00	ชิ้น	-	-

หมายเหตุ: 1. สินค้าที่ได้รับมอบเงิน/สินทรัพย์จากผู้ก่อการ (งานก่อสร้างอาคาร) ลงวันที่ 19 ตุลาคม 2560

2. สินค้าที่ได้รับมอบเงิน/สินทรัพย์จากผู้ก่อการ (งานก่อสร้างอาคาร) ลงวันที่ 19 ตุลาคม 2560

3. สินค้าที่ได้รับมอบเงิน/สินทรัพย์จากผู้ก่อการ (งานก่อสร้างอาคาร) ลงวันที่ 19 ตุลาคม 2560

ซึ่งนำไปตามหลักเกณฑ์และวิธีการประเมินมูลค่าตามบัญชีรับมอบเงิน/สินทรัพย์จากผู้ก่อการ

4. รายการรับมอบเงิน/สินทรัพย์จากผู้ก่อการ (งานก่อสร้างอาคาร) ลงวันที่ 19 ตุลาคม 2560

5. วันที่รับมอบเงิน/สินทรัพย์ 18 มกราคม 2564

คณะกรรมการบริหารทรัพย์สิน

(ลงชื่อ)

(นายวิวัฒน์ จันทร์)

ผู้อำนวยการบริหารทรัพย์สิน

(ลงชื่อ)

(นางสาวอุษณา ปานพิน)

นายกเทศมนตรีเมือง

(ลงชื่อ)

(นายไพศาล นนท)

ผู้อำนวยการบริหารทรัพย์สิน

คณะกรรมการบริหารทรัพย์สิน

คณะกรรมการบริหารทรัพย์สิน

คณะกรรมการบริหารทรัพย์สิน



บันทึกประเมินเทียบ/สืบราคาวัสดุก่อสร้าง

อาคารพัก ค.ส.ล. 2 ชั้น

ขนาดกว้าง 12.00 ม. ยาว 24.00 ม. พื้นผิวที่ต่ออยู่มีเนื้อที่ 576.00 ตร.ม.

รายละเอียดตามแบบมาตรฐาน กองแบบแผน กรมสถาปัตย์แบบฉบับกรมการช่างภาพ กระทรวงสาธารณสุข

สถาปนิกก่อสร้าง หมู่ที่ 3 บ้านศรีนคร ตำบลศรีนคร อำเภอศรีนคร จังหวัดสุโขทัย

สถานที่แห่งเดียว

ระยะทางจากสถานีก่อสร้าง - สถานีขนส่งแห่งเดียว

ราคาใบรวมภาษีมูลค่าเพิ่ม

รหัส	รายการ	หน่วย	ปริมาณ	ราคา/หน่วย	รวม	ราคา/หน่วย	รวม
1.2	วัสดุต่อเติม (ประตู-หน้าต่าง แบบบานเลื่อน)	บานเลื่อน	บานเลื่อน (ประตู-หน้าต่าง แบบบานเลื่อน) ขนาด 2' x 4' ยาวเส้น 6.40 ม.	บานเลื่อน	1.00	1,728.00	1,728.00
			บานเลื่อน	1.00	270.00	270.00	
			บานเลื่อน	1.00	2,016.00	2,016.00	
			บานเลื่อน	1.00	315.00	315.00	
1.2.3	หน้าต่าง	บานเลื่อน	หน้าต่างบานเลื่อน 6 ฟุต ยาวเส้น 6.40 ม.	บานเลื่อน	1.00	716.80	716.80
			หน้าต่างบานเลื่อน 6 ฟุต ยาวเส้น 6.40 ม.	บานเลื่อน	1.00	112.00	112.00
			หน้าต่างบานเลื่อน 6 ฟุต ยาวเส้น 6.40 ม.	บานเลื่อน	1.00	812.80	812.80
			หน้าต่างบานเลื่อน 6 ฟุต ยาวเส้น 6.40 ม.	บานเลื่อน	1.00	127.00	127.00
1.2.4	บานเลื่อน	บานเลื่อน	บานเลื่อนบานเลื่อน	บานเลื่อน	1.00	716.80	716.80
			บานเลื่อนบานเลื่อน	บานเลื่อน	1.00	112.00	112.00
			บานเลื่อนบานเลื่อน (สีเทา)	บานเลื่อน	1.00	812.80	812.80
			บานเลื่อนบานเลื่อน	บานเลื่อน	1.00	127.00	127.00
1.2.5	บานเลื่อน	บานเลื่อน	บานเลื่อนบานเลื่อน	บานเลื่อน	1.00	832.00	832.00
			บานเลื่อนบานเลื่อน	บานเลื่อน	1.00	130.00	130.00
			บานเลื่อนบานเลื่อน (สีเทา)	บานเลื่อน	1.00	966.40	966.40
			บานเลื่อนบานเลื่อน	บานเลื่อน	1.00	151.00	151.00
1.2.6	บานเลื่อน	บานเลื่อน	บานเลื่อนบานเลื่อน	บานเลื่อน	1.00	1,315.00	1,315.00
			บานเลื่อนบานเลื่อน	บานเลื่อน	1.00	300.00	300.00
			บานเลื่อนบานเลื่อน	บานเลื่อน	1.00	79.00	79.00
			บานเลื่อนบานเลื่อน	บานเลื่อน	1.00	162.00	162.00
1.3	การแจก	การแจก	การแจก	การแจก	1.00	15.00	15.00
			การแจก	การแจก	1.00	18.00	18.00
			การแจก	การแจก	1.00	20.00	20.00
			การแจก (บานเลื่อน)	การแจก	1.00	23.00	23.00
1.3.1	การแจก	การแจก	การแจก	การแจก	1.00	15.00	15.00
			การแจก	การแจก	1.00	18.00	18.00
			การแจก	การแจก	1.00	20.00	20.00
			การแจก	การแจก	1.00	23.00	23.00
1.3.2	การแจก	การแจก	การแจก	การแจก	1.00	15.00	15.00
			การแจก	การแจก	1.00	18.00	18.00
			การแจก	การแจก	1.00	20.00	20.00
			การแจก	การแจก	1.00	23.00	23.00
1.3.3	การแจก	การแจก	การแจก	การแจก	1.00	15.00	15.00
			การแจก	การแจก	1.00	18.00	18.00
			การแจก	การแจก	1.00	20.00	20.00
			การแจก	การแจก	1.00	23.00	23.00

965.00 ม.

บัญชีรายชื่อทรัพย์สิน/สินทรัพย์ที่ถือครอง

สำเนา ๒ หน้า

วันที่ ๒๔.๐๐.๒๕๖๓. ๒๕.๐๐.๒๕๖๓. ๒๖.๐๐.๒๕๖๓. ๒๗.๐๐.๒๕๖๓. ๒๘.๐๐.๒๕๖๓. ๒๙.๐๐.๒๕๖๓. ๓๐.๐๐.๒๕๖๓.

รายละเอียดตามแบบฟอร์มบัญชีทรัพย์สินของกรมสรรพากร ประจำปี ๒๕๖๓. ๒๕๖๓. ๒๕๖๓. ๒๕๖๓. ๒๕๖๓. ๒๕๖๓. ๒๕๖๓.

ตามบัญชีรายชื่อทรัพย์สิน/สินทรัพย์ที่ถือครอง

ตามบัญชีรายชื่อทรัพย์สิน/สินทรัพย์ที่ถือครอง

รายละเอียดตามแบบฟอร์มบัญชีทรัพย์สินของกรมสรรพากร ประจำปี ๒๕๖๓. ๒๕๖๓. ๒๕๖๓. ๒๕๖๓. ๒๕๖๓. ๒๕๖๓. ๒๕๖๓.

๒๕๖๓. ๒๕๖๓. ๒๕๖๓.

ตามบัญชีรายชื่อทรัพย์สิน/สินทรัพย์ที่ถือครอง

ปี	รายการ	ประเภท	หน่วย	มูลค่า	ราคาตลาด	หมายเหตุ
1.4	1.4.1	บัญชีรายชื่อทรัพย์สิน/สินทรัพย์ที่ถือครอง		632.00	632.00	www.onestockhome.com/th
	1.4.1	บัญชีรายชื่อทรัพย์สิน/สินทรัพย์ที่ถือครอง		390.00	390.00	
	1.4.2	บัญชีรายชื่อทรัพย์สิน/สินทรัพย์ที่ถือครอง		576.00	576.00	
	1.4.2	บัญชีรายชื่อทรัพย์สิน/สินทรัพย์ที่ถือครอง		330.00	330.00	
	1.5	บัญชีรายชื่อทรัพย์สิน/สินทรัพย์ที่ถือครอง		79.05	79.05	
	1.5.1	บัญชีรายชื่อทรัพย์สิน/สินทรัพย์ที่ถือครอง		190.00	190.00	
	1.5.2	บัญชีรายชื่อทรัพย์สิน/สินทรัพย์ที่ถือครอง		74.40	74.40	
	1.5.3	บัญชีรายชื่อทรัพย์สิน/สินทรัพย์ที่ถือครอง		205.61	205.61	
	1.6	บัญชีรายชื่อทรัพย์สิน/สินทรัพย์ที่ถือครอง		641.50	641.50	
	1.6.1	บัญชีรายชื่อทรัพย์สิน/สินทรัพย์ที่ถือครอง		1,332.34	1,332.34	
	1.6.2	บัญชีรายชื่อทรัพย์สิน/สินทรัพย์ที่ถือครอง		715.00	715.00	
	1.6.2	บัญชีรายชื่อทรัพย์สิน/สินทรัพย์ที่ถือครอง		1,505.05	1,505.05	
	1.7	บัญชีรายชื่อทรัพย์สิน/สินทรัพย์ที่ถือครอง		452.00	452.00	
	1.7.1	บัญชีรายชื่อทรัพย์สิน/สินทรัพย์ที่ถือครอง		135.00	135.00	
1.7.2	บัญชีรายชื่อทรัพย์สิน/สินทรัพย์ที่ถือครอง		155.00	155.00		
1.8	บัญชีรายชื่อทรัพย์สิน/สินทรัพย์ที่ถือครอง		222.06	222.06		
2	บัญชีรายชื่อทรัพย์สิน/สินทรัพย์ที่ถือครอง		980.00	980.00	Global house จำกัด	
2.1	บัญชีรายชื่อทรัพย์สิน/สินทรัพย์ที่ถือครอง		1,800.00	1,800.00		
			1,550.00	1,550.00		
			1,100.00	1,100.00		
			1,800.00	1,800.00		



บันทึกเรียนเทียบ/สับรวรวัดคู่ก่อสร้าง

อาคารพัก ค.ส.ล. 2 ชั้น

ณ วันที่ 12.00 น. ยาว 24.00 น. พื้นที่ก่อสร้างทั้งหมด 576.00 ตร.ม.

รายละเอียดตามแบบมาตรฐาน กองแบบแผน กรมโยธาธิการและผังเมือง กระทรวงมหาดไทย

สถานที่ก่อสร้าง หมู่ที่ 3 บ้านคันนง ตำบลคันนง อำเภอคันนง จังหวัดสุโขทัย

สถานที่ตั้งแหล่งจัด

ระยะทางจากถนนที่ก่อสร้าง - ตามที่ผังแหล่งจัด

ราคาประเมินค่าวัสดุ

ที่	รายการ	ปริมาณ	หน่วย	ราคาต่อหน่วย		รวม
				ราคาวัสดุ (บาท/หน่วย)	ราคาค่าจ้าง (บาท/หน่วย)	
2.2	ประตู ไม้สัก	1.00	ชุด	ไม้สัก 2563	2563.00	2,563.00
				ไม้สัก 2563	2563.00	
				ไม้สัก 2563	2563.00	
				ไม้สัก 2563	2563.00	
2.3	ประตู ไม้สัก	1.00	ชุด	ไม้สัก 2563	2,350.00	2,350.00
				ไม้สัก 2563	2,350.00	
				ไม้สัก 2563	2,350.00	
				ไม้สัก 2563	2,350.00	
	ประตู ไม้สัก	1.00	ชุด	ไม้สัก 2563	2,600.00	2,600.00
				ไม้สัก 2563	2,600.00	
				ไม้สัก 2563	2,600.00	
				ไม้สัก 2563	2,600.00	

หมายเหตุ 1. สับรวรวัดคู่ก่อสร้างตามแบบแผน กรมโยธาธิการและผังเมือง (งานก่อสร้างอาคาร) ลงวันที่ 19 ตุลาคม 2560

2. สับรวรวัดคู่ก่อสร้างจากภาพไปรษณีย์ส่งมาให้ดูโดยไม่มีข้อสงสัย

3. สับรวรวัดคู่ก่อสร้างจากภาพไปรษณีย์ส่งมาให้ดูโดยไม่มีข้อสงสัย

4. สับรวรวัดคู่ก่อสร้างจากภาพไปรษณีย์ส่งมาให้ดูโดยไม่มีข้อสงสัย

5. วันที่ สับรวรวัด 18 มกราคม 2564

คณะกรรมการประเมินราคา

(ชื่อ) (ตำแหน่ง) (นามสกุล) (หน่วยงาน) (ตำแหน่ง) (นามสกุล) (หน่วยงาน) (ชื่อ) (ตำแหน่ง) (นามสกุล) (หน่วยงาน)

บันทึกเปรียบเทียบ/สืบราคาวัสดุก่อสร้าง

อาคารที่สุด ค.ส.ล. 2 ชั้น

ขนาดกว้าง 12.00 ม. ยาว 24.00 ม. พื้นที่ใช้สอยไม่น้อยกว่า 576.00 ตร.ม.

รายละเอียดตามแบบมาตรฐาน กองแบบแผน กรมสนับสนุนบริการสุขภาพ กระทรวงสาธารณสุข

สถานที่ก่อสร้าง หมู่ที่ 3 บ้านศรีนคร ตำบลศรีนคร อำเภอศรีนคร จังหวัดสุโขทัย

สถานที่ตั้งแหล่งวัสดุ

ระยะทางจากสถานที่ก่อสร้าง - สถานที่ตั้งแหล่งวัสดุ

- กม.

ราคาไม่รวมภาษีมูลค่าเพิ่ม

ที่	รายการ	ปริมาณ	หน่วย	สืบจาก ร้าน/บริษัท		ราคาต่ำสุด	หมายเหตุ
				ร้าน เดชยุทธพรการช่าง อ.สวรรคโลก จ.สุโขทัย โทรศัพท์ 081-8868377 ระยะทางขนส่ง 28 กม. ราคาวัสดุ(บาท/หน่วย)	ช่างรวงทอง หงดกิจ อ.สวรรคโลก จ.สุโขทัย โทรศัพท์ 088-1589627 ระยะทางขนส่ง 22 กม. ราคาวัสดุ(บาท/หน่วย)		
1	ประตูเหล็กม้วน ขนาด 3.70x3.00 ม. พร้อมวงกบและชุดอุปกรณ์ติดตั้ง (เบอร์ 22)	1.00	ตร.ม.	1,500.00	1,900.00	1,500.00	
2	ประตูเหล็กม้วน ขนาด 2.50x2.50 ม. พร้อมวงกบและชุดอุปกรณ์ติดตั้ง (เบอร์ 23)	1.00	ตร.ม.	1,500.00	1,900.00	1,500.00	

- หมายเหตุ 1. สืบราคาวัสดุจากแหล่ง ตามหลักเกณฑ์การคำนวณราคากลางงานก่อสร้าง (งานก่อสร้างอาคาร) ลงวันที่ 19 ตุลาคม 2560
2. สืบราคาวัสดุเนื่องจากราคาพาณิชย์จังหวัดสุโขทัย ไม่มีข้อมูลราคาเผยแพร่ไว้
3. สืบราคาวัสดุเนื่องจากราคาวัสดุก่อสร้างในรายการดังกล่าว มีมูลค่าตั้งแต่ร้อยละ 20 ขึ้นไป เมื่อเทียบกับมูลค่าวัสดุก่อสร้างรวมทั้งโครงการ ซึ่งเป็นไปตามหลักเกณฑ์และวิธีการกำหนดราคากลางงานก่อสร้าง ตามประกาศคณะกรรมการราคากลางและขึ้นทะเบียนผู้ประกอบการ
4. วิธีการสืบราคา โดยการสอบถามทางโทรศัพท์, เว็บไซต์, ไปเสนอราคาและสืบราคาที่บ้าน
5. วันที่สืบราคา 18 มกราคม 2564

คณะกรรมการกำหนดราคากลาง

(ลงชื่อ)  ประธานกรรมการกำหนดราคากลาง  
(นางสาววิชณี ลำทรง)  
ตำแหน่ง นักวิชาการสาธารณสุขชำนาญการ

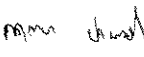
(ลงชื่อ)  กรรมการกำหนดราคากลาง  
(นางสาวกัญญา ปานหมั่น)  
ตำแหน่ง เกสัชกรชำนาญการ

(ลงชื่อ)  กรรมการกำหนดราคากลาง  
(นายโอภาส บุตรเพ็ง)  
ตำแหน่ง วิศวกรโยธาปฏิบัติการ

บันทึกเปรียบเทียบ/สืบลราคาวัสดุก่อสร้าง

อาคารที่สุด ค.ส.ถ. 2 ชั้น

ขนาดกว้าง 12.00 ม. ยาว 24.00 ม. พื้นที่ใช้สอยไม่น้อยกว่า 576.00 ตร.ม.

รายละเอียดตามแบบมาตรฐาน กองแบบแผน กรมสนับสนุนบริการสุขภาพ กระทรวงสาธารณสุข

สถานที่ก่อสร้าง หมู่ที่ 3 บ้านศรีนคร ตำบลศรีนคร อำเภอศรีนคร จังหวัดสุโขทัย

สถานที่ตั้งแหล่งวัสดุ

ระยะทางจากสถานที่ก่อสร้าง - สถานที่ตั้งแหล่งวัสดุ

- กม.

ราคาไม่รวมภาษีมูลค่าเพิ่ม

ที่	รายการ	ปริมาณ	หน่วย	สืบจาก ร้าน/บริษัท		ราคาต่ำสุด	หมายเหตุ
				www.globalhouse.co.th จ.สุโขทัย โทรศัพท์ ..... ระยะทางขนส่ง 50 กม. ราคาวัสดุ(บาท/หน่วย)			
1	สุขภัณฑ์สองชั้น ขนาด 6 ลิตร พร้อมฝารองนั่ง - สุขภัณฑ์สองชั้น COTTO รุ่น Alex ขนาด 6 ลิตร พร้อมฝารองนั่ง	1.00	ชุด		4,170.00	4,170.00	https://globalhouse.co.th
2	อ่างล้างหน้าฝักเคาน์เตอร์ - อ่างล้างหน้า COTTO C007 เจด อ่างล้างหน้าฝักบนเคาน์เตอร์ - อ่างล้างหน้าฝักบนเคาน์เตอร์ karat รุ่น K-1129X-1-WK สีขาว	1.00	ชุด		1,290.00	1,290.00	https://globalhouse.co.th
3	อ่างล้างหน้าแขวนผนัง - อ่างล้างหน้าแบบแขวนผนัง COTTO รุ่น Brio - อ่างล้างหน้าแบบแขวนผนัง karat รุ่นเซฟไฟร์ทู K-24499X-1-WK สีขาว	1.00	ชุด		980.00	980.00	https://globalhouse.co.th
4	โถปัสสาวะ - โถปัสสาวะชาย COTTO C305 รุ่น แองเจิล - โถปัสสาวะชาย Karat รุ่น เจมีนี ทุ K-23982X-ET-WK สีขาว	1.00	ชุด		1,550.00	1,550.00	https://globalhouse.co.th
5	แมงกัันโถปัสสาวะชาย Karat รุ่น K-530X-WK สีขาว	1.00	ชุด		1,070.00	1,070.00	https://globalhouse.co.th
6	ก๊อกเดี่ยวอ่างล้างหน้า KARAT รุ่น FAUCET EC-04-100B-50 สีโครเมียม	1.00	ชุด		1,150.00	1,150.00	https://globalhouse.co.th
7	ก๊อกล้างพื้น KARAT รุ่น EC-04-401-50 Sigma สีโครเมียม	1.00	ชุด		620.00	620.00	https://globalhouse.co.th
8	ฝักบัวฉีดชำระสแตนเลส ตรา COTTO CT9902#SA(HM)	1.00	ชุด		505.00	505.00	https://globalhouse.co.th
9	ที่ใส่กระดาษชำระ Cotto รุ่น C815	1.00	ชุด		549.00	549.00	https://globalhouse.co.th
10	ที่วางสบู่ Cotto C805	1.00	ชุด		390.00	390.00	https://globalhouse.co.th
11	กระจกมีกรอบทรงเหลี่ยม (PS) ตรา NICE ขนาด 60x80cm วินด์ X1666040T สีไม้	1.00	ชุด		350.00	350.00	https://globalhouse.co.th
12	ราวแขวนผ้าเดี่ยว KARAT FAUCET ขนาด 60 ซม. รุ่น KB-42-631-ST	1.00	ชุด		690.00	690.00	https://globalhouse.co.th
13	ตะขอแขวนผ้า ตรา PREMA รุ่น PM053(HM) สีโครเมียม	1.00	ชุด		845.00	845.00	https://globalhouse.co.th

- หมายเหตุ 1. สืบลราคาวัสดุจากแหล่ง ตามหลักเกณฑ์การคำนวณราคากลางงานก่อสร้าง (งานก่อสร้างอาคาร) ลงวันที่ 19 ตุลาคม 2560  
2. สืบลราคาวัสดุเนื่องจากราคาพาณิชย์จังหวัดสุโขทัย ไม่มีข้อมูลราคาเผยแพร่ไว้  
3. สืบลราคาวัสดุเนื่องจากราคาวัสดุก่อสร้างในรายการดังกล่าว มีมูลค่าตั้งแต่ร้อยละ 20 ขึ้นไป เมื่อเทียบกับมูลค่าวัสดุก่อสร้างรวมทั้งโครงการ ซึ่งเป็นไปตามหลักเกณฑ์และวิธีการกำหนดราคากลางงานก่อสร้าง ตามประกาศคณะกรรมการราคากลางและขึ้นทะเบียนผู้ประกอบการ  
4. วิธีการสืบลราคา โดยการสอบถามทางโทรศัพท์ ,เว็บไซต์ ,โบเสนราคาและสืบลราคาที่ร้าน  
5. วันที่สืบลราคา 18 มกราคม 2564

คณะกรรมการกำหนดราคากลาง

(ลงชื่อ)

ประธานกรรมการกำหนดราคากลาง

( นางสาววชิณี ลำพอง )

ตำแหน่ง

นักวิชาการสาธารณสุขชำนาญการ

(ลงชื่อ)

กรรมการกำหนดราคากลาง

( นางสาวกฤตยา ปานหมั่น )

ตำแหน่ง

เภสัชกรชำนาญการ

(ลงชื่อ)

กรรมการกำหนดราคากลาง

( นายโอกาส บุตรเพ็ง )

ตำแหน่ง

วิศวกรโยธาปฏิบัติการ

บันทึกเปรียบเทียบ/สืบลราคารั้วศกั้วก่อสร้าง

อาคารพัสดุ ค.ส.ล. 2 ชั้น

ขนาดกว้าง 12.00 ม. ยาว 24.00 ม. พื้นที่ใช้สอยไม่น้อยกว่า 576.00 ตร.ม.

รายละเอียดตามแบบมาตรฐาน กองแบบแผน กรมสนับสนุนบริการสุขภาพ กระทรวงสาธารณสุข

สถานที่ก่อสร้าง หมู่ที่ 3 บ้านศรีนคร ตำบลศรีนคร อำเภอศรีนคร จังหวัดสุโขทัย

สถานที่ตั้งแหล่งวัสดุ

ระยะทางจากสถานที่ก่อสร้าง - สถานที่ตั้งแหล่งวัสดุ

- กม.

ราคาไม่รวมภาษีมูลค่าเพิ่ม

ที่	รายการ	ปริมาณ	หน่วย	สืบจาก ร้าน/บริษัท		ราคาต่ำสุด	หมายเหตุ
				www.onestockhome.com	จ.กรุงเทพมหานคร		
				โทรศัพท์ .....			
				ระยะทางขนส่ง 465 กม.			
				ราคารั้วศกั้ว(บาท/หน่วย)			
1	สีกันสนิมและสีทนไฟโครงหลังคา						
	- สี TOA สีรองพื้นแดงกันสนิม 4 Seasons F-1024	1.00	GL.	336.45	336.45	มอก.2387-2555	
	- สี TOA รั้วศกั้ว ทรีเวนตีฟ โพรเมอร์ รองพื้นกันสนิม สีเสน/สีส้ม G1264	1.00	GL.	747.67	747.67	มอก.2386-2555	
2	สีน้ำมันเคลือบผิวโลหะ						
	- สี TOA สีน้ำมันเคลือบเงา 4 Seasons สีขาว F1000 White	1.00	GL.	584.44	584.44	มอก.327-2553	
3	สีทนไฟโครงหลังคา						
	- สี TOA จีลการ์ต สีทนความร้อน 700 องศา สีเงิน #70333 Silver	1.00	GL.	2,140.19	2,140.19	มอก.1048-2551	
4	ทินเนอร์ผสมสี						
	- ทินเนอร์ TOA ทินเนอร์เบอร์ 39 สำหรับผสมสีอีพ็อกซี Epoxy	1.00	GL.	373.84	373.84		
	- ทินเนอร์ TOA เบอร์ 91 ผสมสีทนความร้อน จีลการ์ต	1.00	GL.	345.80	345.80		
5	สีทาอาคาร (สีอิมัลชัน ชนิดทนสภาวะอากาศ)						
	- สี TOA ไฟร์ซีชั่นส์ สีรองพื้นปูนใหม่กับต่าง #A1111	1.00	GL.	425.00	425.00	มอก.1123-2555	
	- สี TOA สีน้ำอะคริลิกไฟร์ซีชั่นส์ ชนิดกึ่งเงา ภายนอก-ภายใน สีขาว A1000 White	1.00	GL.	572.00	572.00	มอก.2321-2549	
6	สีทาฝ้า (สีอิมัลชัน ชนิดทนสภาวะอากาศ)						
	- สีทาฝ้าเพดาน TOA ไฟร์ซีชั่นส์ สีคันทันบูรี่ A8000 Pearl White	1.00	GL.	370.00	370.00	มอก.1123-2555	

- หมายเหตุ 1. สืบลราคารั้วศกั้วจากแหล่ง ตามหลักเกณฑ์การคำนวณราคากลางงานก่อสร้าง (งานก่อสร้างอาคาร) ลงวันที่ 19 ตุลาคม 2560  
 2. สืบลราคารั้วศกั้วเนื่องจากราคาพาณิชย์จังหวัดสุโขทัย ไม่มีข้อมูลราคาเผยแพร่ไว้  
 3. สืบลราคารั้วศกั้วเนื่องจากราคารั้วศกั้วก่อสร้างในรายการดังกล่าว มีมูลค่าตั้งแต่ร้อยละ 20 ขึ้นไป เมื่อเทียบกับมูลค่ารั้วศกั้วก่อสร้างรวมทั้งโครงการ ซึ่งเป็นไปตามหลักเกณฑ์และวิธีการกำหนดราคากลางงานก่อสร้าง ตามประกาศคณะกรรมการราคากลางและขึ้นทะเบียนผู้ประกอบการ  
 4. วิธีการสืบลราคา โดยการสอบถามทางโทรศัพท์ ,เวปไซด์ ,ใบเสนอราคาและสืบลราคาที่ร้าน  
 5. วันที่สืบลราคา 18 มกราคม 2564

คณะกรรมการกำหนดราคากลาง

(ลงชื่อ)



ประธานกรรมการกำหนดราคากลาง

( นางสาววชิณี ส้าทรง )

ตำแหน่ง

นักวิชาการสาธารณสุขชำนาญการ

(ลงชื่อ)



กรรมการกำหนดราคากลาง

( นางสาวกุตตยา ปานพิน )

ตำแหน่ง

เภสัชกรชำนาญการ

(ลงชื่อ)



กรรมการกำหนดราคากลาง

( นายโอภาส บุตรเที่ยง )

ตำแหน่ง

วิศวกรโยธาปฏิบัติการ

บันทึกเปรียบเทียบ/สืบลาคาวัสดุก่อสร้าง

อาคารพัสดุ ค.ส.ล. 2 ชั้น

ขนาดกว้าง 12.00 ม. ยาว 24.00 ม. พื้นที่ใช้สอยไม่น้อยกว่า 576.00 ตร.ม.

รายละเอียดตามแบบมาตรฐาน กองแบบแผน กรมสนับสนุนบริการสุขภาพ กระทรวงสาธารณสุข

สถานที่ก่อสร้าง หมู่ที่ 3 บ้านศรีนคร ตำบลศรีนคร อำเภอศรีนคร จังหวัดสุโขทัย

สถานที่ตั้งแหล่งวัสดุ

ระยะทางจากสถานที่ก่อสร้าง - สถานที่ตั้งแหล่งวัสดุ

- กม.

ราคาไม่รวมภาษีมูลค่าเพิ่ม

ที่	รายการ	ปริมาณ	หน่วย	สืบจาก ร้าน/บริษัท		ราคาต่ำสุด	หมายเหตุ
				www.homepro.co.th จ.กรุงเทพมหานคร โทรศัพท์ ..... ระยะทางขนส่ง ..... กม. ราคาวัสดุ(บาท/หน่วย)	www.globalhouse.co.th จ.สุโขทัย โทรศัพท์ ..... ระยะทางขนส่ง 50 กม. ราคาวัสดุ(บาท/หน่วย)		
1	กระเบื้องดินเผาเคลือบเซรามิก ปูพื้นห้องน้ำ - DURAGRES 12X12 นิ้ว เอกตราดำ เทา A จำนวน 8 แผ่น/กล่อง ( 1 ตร.ม. ใช้ 11 แผ่น )	1.00	ตร.ม.	169.00	-	169.00	
2	กระเบื้องดินเผาเคลือบเซรามิก กรุผนังห้องน้ำ - DURAGRES 30X60 ซม. โอดีน เทา 1.44M2 จำนวน 8 แผ่น/กล่อง ( 1 ตร.ม. ใช้ 5.56 แผ่น )	1.00	ตร.ม.	297.92	-	297.92	
3	ปูนยี่ห้อร็องกระเบื้อง ตราจระเข้ พรีเมียมพลัส สีครีมเงาข้าง ขนาดบรรจุ 1 กก./ถุง	1.00	ถุง	-	55.00	55.00	
4	ปูนขาวซีเมนต์ปุ๋ยกระเบื้อง ตราจระเข้แดง สีฟ้า ขนาดบรรจุ 20 กก./ถุง	1.00	ถุง	-	229.00	229.00	
5	ลวดกระเบื้องโค้ง PVC ตรา MAC รุ่น GGW-037- BE 8mm สีเบจ ยาว 2.00 ม./เส้น	1.00	เส้น	-	25.00	25.00	

หมายเหตุ 1. สืบลาคาวัสดุจากแหล่ง ตามหลักเกณฑ์การคำนวณราคากลางงานก่อสร้าง (งานก่อสร้างอาคาร) ลงวันที่ 19 ตุลาคม 2560

2. สืบลาคาวัสดุเนื่องจากราคาพาณิชย์จังหวัดสุโขทัย ไม่มีข้อมูลราคาเผยแพร่ไว้

3. สืบลาคาวัสดุเนื่องจากราคาก่อสร้างในรายการดังกล่าว มีมูลค่าตั้งแต่ร้อยละ 20 ขึ้นไป เมื่อเทียบกับมูลค่าวัสดุก่อสร้างรวมทั้งโครงการ

ซึ่งเป็นไปตามหลักเกณฑ์และวิธีการกำหนดราคากลางงานก่อสร้าง ตามประกาศคณะกรรมการราคากลางและขึ้นทะเบียนผู้ประกอบการ

4. วิธีการสืบราคา โดยการสอบถามทางโทรศัพท์ ,เว็บไซต์ ,ใบเสนอราคาและสืบราคาจากร้าน

5. วันที่สืบราคา 18 มกราคม 2564

คณะกรรมการกำหนดราคากลาง

(ลงชื่อ)



(นางสาววิชนี ลำทรง)

ตำแหน่ง

นักวิชาการสาธารณสุขชำนาญการ

ประธานกรรมการกำหนดราคากลาง

(ลงชื่อ)

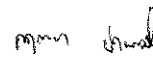

(นางสาวอุทยา ปานหมั่น)

ตำแหน่ง

เภสัชกรชำนาญการ

กรรมการกำหนดราคากลาง

(ลงชื่อ)



(นายเอกาส บุตรเพ็ง)

ตำแหน่ง

วิศวกรโยธาปฏิบัติการ

กรรมการกำหนดราคากลาง

บันทึกเปรียบเทียบ/สืบลราคาวัสดุก่อสร้าง

อาคารพัสดุ ค.ส.ส. 2 ชั้น

ขนาดกว้าง 12.00 ม. ยาว 24.00 ม. พื้นที่ใช้สอยไม่น้อยกว่า 576.00 ตร.ม.

รายละเอียดตามแบบมาตรฐาน กองแบบแผน กรมสนับสนุนบริการสุขภาพ กระทรวงสาธารณสุข

สถานที่ก่อสร้าง หมู่ที่ 3 บ้านศรีนคร ตำบลศรีนคร อำเภอศรีนคร จังหวัดสุโขทัย

สถานที่ตั้งแหล่งวัสดุ

ระยะทางจากสถานที่ก่อสร้าง - สถานที่ตั้งแหล่งวัสดุ

ราคาไม่รวมภาษีมูลค่าเพิ่ม

- กม.

ที่	รายการ	ปริมาณ	หน่วย	สืบจาก ร้าน/บริษัท		ราคาต่ำสุด	หมายเหตุ
				ร้าน .....	เว็บ onestockhome.com		
				จังหวัด.....	จ.กรุงเทพมหานคร		
				โทรศัพท์ .....	โทรศัพท์ .....		
				ระยะทางขนส่ง .....	ระยะทางขนส่ง 465 กม.		
				ราคาวัสดุ(บาท/หน่วย)	ราคาวัสดุ(บาท/หน่วย)		
1	ปูนซีเมนต์ขาว ขนาดบรรจุ 20 กก./ถุง	1.00	ถุง	-	220.00	220.00	ตราเสือ
2	ดินเกล็ดเบอร์ 2-3 (คละสี) ขนาดบรรจุ 20 กก./ถุง	1.00	ถุง	-	100.00	100.00	ห้างราย OK จ.พระนครศรีอยุธยา
3	สีฝุ่นตราจระเข้เหยียบโลก #930 บรรจุถัง 18 ลิตร (13 กก./ถัง)	1.00	ถัง	-	945.00	945.00	สืบ Global House
4	ซีเมนต์ขาวเคลือบ/ขัด (เงาขาว Oxalic acid) ขนาดบรรจุ 25 กก./ถุง	1.00	ถุง	-	1,425.00	1,425.00	www.lazada.co.th
5	WAX ขัดเงา TOA 200 บรรจุถัง 5 ลิตร (5 กก./ถัง)	1.00	ถัง	-	670.00	670.00	ตรา TOA 200
6	เส้น PVC. แบ่งแนว กว้าง 0.6x1.5x200 ซม.	1.00	เส้น	-	21.00	21.00	www.bpsshare.co.th
7	จุ่มกบ้นไดออกไซด์นิยมน หน้า 1.5 มม. กว้าง 2" ยาว 6 ม./เส้น (ฝังเส้นยางพีวีซีกับเส้น 3 เส้น)	1.00	เส้น	-	1,200.00	1,200.00	

หมายเหตุ 1. สืบลราคาวัสดุจากแหล่ง ตามหลักเกณฑ์การคำนวณราคากลางงานก่อสร้าง (งานก่อสร้างอาคาร) ลงวันที่ 19 ตุลาคม 2560

2. สืบลราคาวัสดุเนื่องจากราคาพาณิชยจังหวัดสุโขทัย ไม่มีข้อมูลราคาเผยแพร่ไว้

3. สืบลราคาวัสดุเนื่องจากราคาสวัสดุก่อสร้างในรายการดังกล่าว มีมูลค่าตั้งแต่ร้อยละ 20 ขึ้นไป เมื่อเทียบกับมูลค่าวัสดุก่อสร้างรวมทั้งโครงการ ซึ่งเป็นไปตามหลักเกณฑ์และวิธีการกำหนดราคากลางงานก่อสร้าง ตามประกาศคณะกรรมการราคากลางและขึ้นทะเบียนผู้ประกอบการ

4. วิธีการสืบราคา โดยการสอบถามทางโทรศัพท์ ,เว็บไซต์ ,ใบเสนอราคาและสืบราคาจ้ร้าน

5. วันที่สืบราคา 18 มกราคม 2564

คณะกรรมการกำหนดราคากลาง

(ลงชื่อ)



ประธานกรรมการกำหนดราคากลาง

(นางสาววชิรา ส่ำทรง)

ตำแหน่ง

นักวิชาการสาธารณสุขชำนาญการ

(ลงชื่อ)

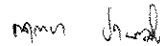

กรรมการกำหนดราคากลาง

(นางสาวกฤตยา ปานหมั่น)

ตำแหน่ง

เภสัชกรชำนาญการ

(ลงชื่อ)



กรรมการกำหนดราคากลาง

(นายเอกาส บุดรเพ็ง)

ตำแหน่ง

วิศวกรโยธาปฏิบัติการ

# สืบราคาถังบำบัดน้ำเสียชนิดเกราะ-กรอง (ไม่เติมอากาศ)

จากบริษัท เอ็มเทค วอเตอร์ โซลูชั่น จำกัด

# บริษัท เอ็มเทค วอเตอร์ โซลูชั่น จำกัด

268/5 หมู่ 2 ซอยนาถทอง ถนนเศรษฐกิจ ตำบลอ้อมน้อย อำเภอกระทุ่มแบน สมุทรสาคร 74130 โทร : 034-425751



www.m-tank.com



Sales@m-tank.com



@m-tech



092-4392509, 034-425751



WATER  
**M-TECH**  
SOLUTION

QR CODE

## ใบเสนอราคา / QUOTATION

ชื่อลูกค้า / Customer :	เลขที่ 111 หมู่ 6 อบต.คลองมะพลับ ต.คลองมะพลับ อ.ศรีนคร จ.สุโขทัย รหัสไปรษณีย์ 64180	เลขที่ / No. :	M6401013
ผู้ติดต่อ : นายโอภาส บุตรเพ็ง	โทร: 086-3353050	วันที่ / Date :	26-Jan-2021
		Sales :	พรณยมณ
		โทร/Tel :	088-7111754

บริษัทมีความยินดีขอเสนอราคาตามรายการต่อไปนี้ / We have pleasure in offering you our products as follows:

ลำดับ Item	รายการ Description	จำนวน Quantity	ราคา/หน่วย Unit Price	จำนวนเงิน Amount
1	ถังบำบัดน้ำเสียไฟเบอร์กลาส ชนิดเกราะ-กรองไม่เติมอากาศ *ชนิดติดตั้ง : ฝังดิน *รุ่น : MAX-5SF ชนิดบำบัดน้ำเสีย : เกราะ-กรองแบบไม่เติมอากาศ *ปริมาตรขนาดความจุ : 7000 ลิตร *อัตราการบำบัดน้ำเสีย:5000 ลิตร/วัน *ค่าความสกปรกอยู่ในรูปบีโอดีเข้าสู่ระบบ 250 มก./ล *ค่าความสกปรกอยู่ในรูปบีโอดีออกสู่ระบบ น้อยกว่า 50 มก./ล ขนาดถัง : กว้าง 1.80 ม.ยาว 3.40 ม. สูง 2.00 ม.  หมายเหตุ : 1.ราคานี้รวมขนส่งถึงจากกรุงเทพ-สุโขทัย 2.ราคานี้ไม่รวมงานติดตั้ง 3.รับประกันสินค้าระยะเวลา 1 ปี นับจากวันส่งสินค้า	1 SET	70,000.00	70,000.00

เงื่อนไข / Remark : 50% เมื่อสั่งซื้อ/ส่งจ้าง  
50% เมื่อส่งสินค้าเข้าหน้างาน

Delivery 7-10 วัน

Payment เงินสด

Validity 30 วัน

ส่วนลดพิเศษ	-
รวมเงิน	70,000.00
Vat 7%	4,900.00
จำนวนเงินทั้งสิ้น	74,900.00

ขอแสดงความนับถือ / Your Faithfully,

(.....)

พรณยมณ วงศ์วิวัฒนาการ

Mobile : 088-7111754

อนุมัติสั่งซื้อตามใบเสนอราคานี้  
Purchase approved in accordance with this quotation

(.....)

ลงชื่อผู้สั่งซื้อ / Purchaser





ข้อมูลการออกแบบระบบบำบัดน้ำเสีย:อาคารพิศดูโรงพยาบาล

ผู้ติดต่อ : โอบาส บุตรเพ็ง

ที่อยู่ เลขที่ 111 หมู่ 6 อบต.คลองมะพลับ ต.คลองมะพลับ อ.ศรีนคร จ.สุโขทัย

พื้นที่ใช้สอยอาคาร

ชั้นที่ 1	288	ตรม.
ชั้นที่ 2	288	ตรม.
พื้นที่รวมกันทุกชั้น	576	ตรม.

หาพื้นที่ต่อคน

อาคารสำนักงาน/ห้องเก็บของ/เอกสาร	10	ตรม./คน
ดังนั้นพื้นที่ต่อคน	57.6	คน
	60	คน
อัตราการใช้น้ำในสำนักงานต่อคน	70	ลิตร/คน/วัน
อาคารมีการใช้น้ำภายในอาคารทั้งหมด	4200	ลิตร/วัน
คิดเป็น	5000	ลิตร/วัน
ดังนั้นใช้ถังบำบัดแบบไม่เติมอากาศ	5000	ลิตร/วัน
<u>รุ่น MAX-5SF</u>	1	ชุด



PROJECT:  
OWNER:

REVISIONS NO.	DESCRIPTION	DATE
DRAWING CODE: MAK-SFP		
DRAWING TITLE: INSTALLATION DRAWING		
PLAN & SECTION		
DATE:		
SCALE:		
ENGINEER:		
DRAWN BY:		
CHECKED BY:		

GENERAL NOTES :  
THIS DRAWING IS THE PROPERTY OF ONE OF ITS AFFILIATES. IT IS ISSUED SUBJECT TO RETURN UPON DEMAND AND IS NOT TO BE USED EXCEPT IN CONNECTION WITH THE PROJECT FOR WHICH IT IS INTENDED.

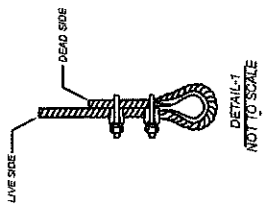
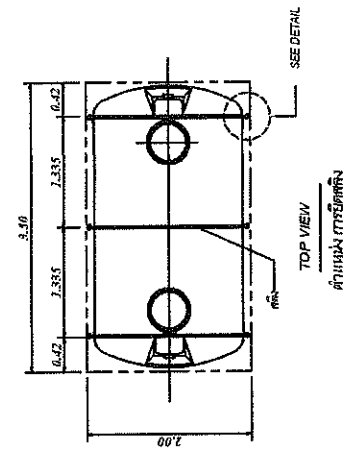

REMARK  
โครงสร้างฐานรากเป็นเพียงแนวทางการติดตั้งเท่านั้น การออกแบบและรายละเอียดสามารถแก้ไขได้ตามสภาพการรับน้ำหนักของดินที่หน้างานภายใต้การควบคุมและให้คำปรึกษาโดยวิศวกรที่โครงสร้าง

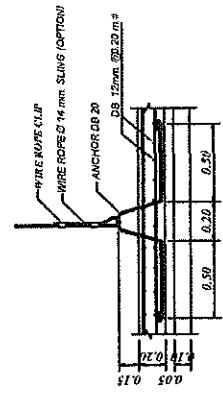
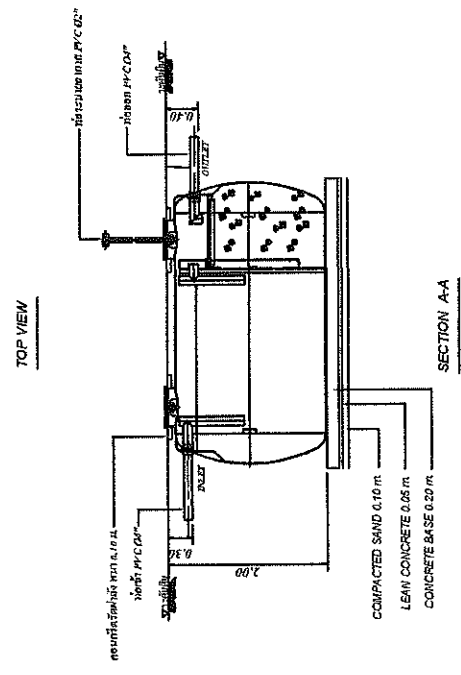
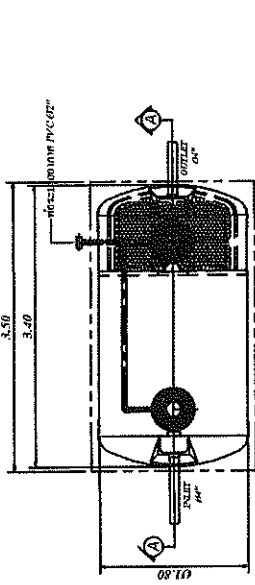





# หลักเกณฑ์การคำนวณราคากลาง งานก่อสร้างอาคาร

คณะกรรมการราคากลางและขึ้นทะเบียนผู้ประกอบการ

ตุลาคม 2560

สืบราคาวัสดุก่อสร้างจากเว็บไซต์

โครงการก่อสร้างอาคารพัสดุ ค.ส.ล. 2 ชั้น โรงพยาบาลศรีนคร จังหวัดสุโขทัย  
หมู่ที่ 3 บ้านศรีนคร ตำบลศรีนคร อำเภอศรีนคร จังหวัดสุโขทัย

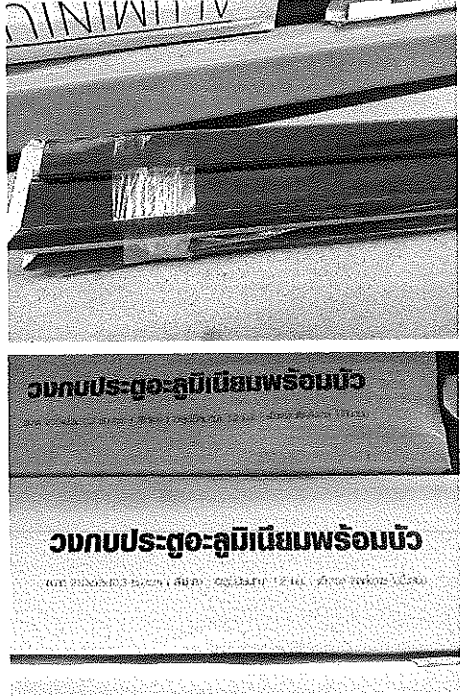
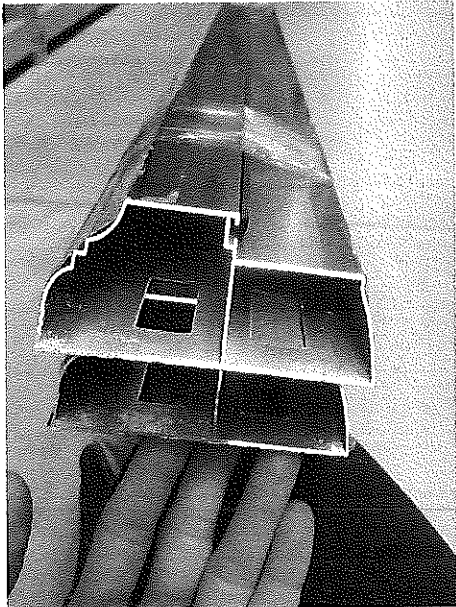
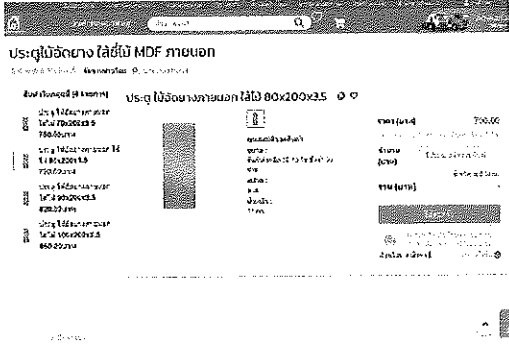
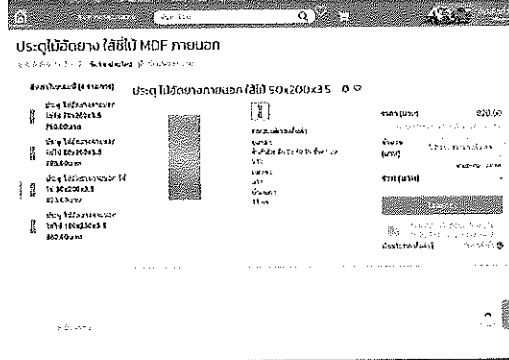
ลำดับ	รายการ / แหล่งที่สืบ	
1.	<p>-วงกบอลูมิเนียมพร้อมบัว ขนาด 72x210x10.3 ซม. ทหนา 1.2 มม. -วงกบอลูมิเนียมพร้อมบัว ขนาด 82x210x10.3 ซม. ทหนา 1.2 มม. -วงกบอลูมิเนียมพร้อมบัว ขนาด 92x210x10.3 ซม. ทหนา 1.2 มม. -วงกบอลูมิเนียมพร้อมบัว ขนาด 164x210x10.3 ซม. ทหนา 1.2 มม.</p> 	
	<p><a href="http://www.globalhouse.co.th">www.globalhouse.co.th</a></p>	<p><a href="http://www.globalhouse.co.th">www.globalhouse.co.th</a></p>
2.	<p>บานประตูไม้อัดยาง ชนิดใช้ภายใน ขนาด 80x200x3.5 ซม.</p>	
		
	<p><a href="http://www.onestockhome.com">www.onestockhome.com</a></p>	
3.	<p>บานประตูไม้อัดยาง ชนิดใช้ภายใน ขนาด 90x200x3.5 ซม.</p>	
		
	<p><a href="http://www.onestockhome.com">www.onestockhome.com</a></p>	

โครงการก่อสร้างอาคารพัสดุ ค.ส.ล. 2 ชั้น โรงพยาบาลศรีนคร จังหวัดสุโขทัย  
หมู่ที่ 3 บ้านศรีนคร ตำบลศรีนคร อำเภอศรีนคร จังหวัดสุโขทัย

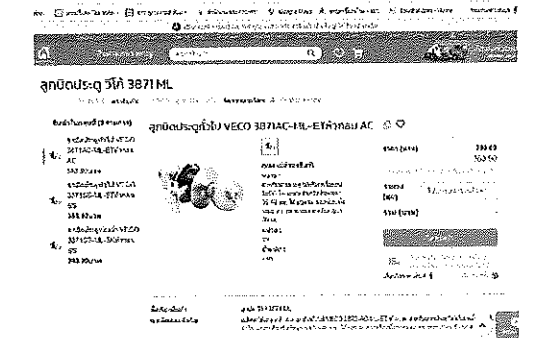
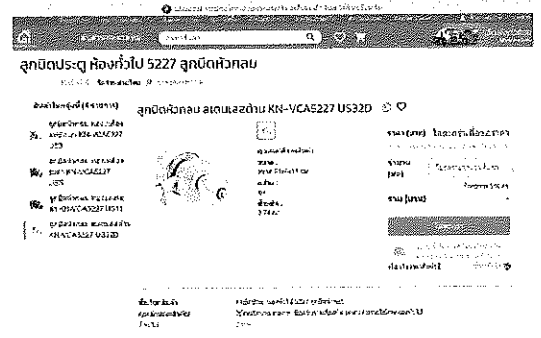
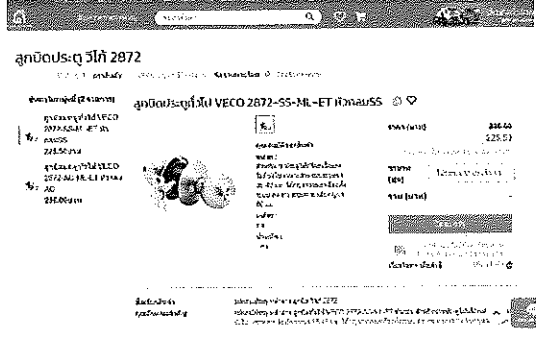
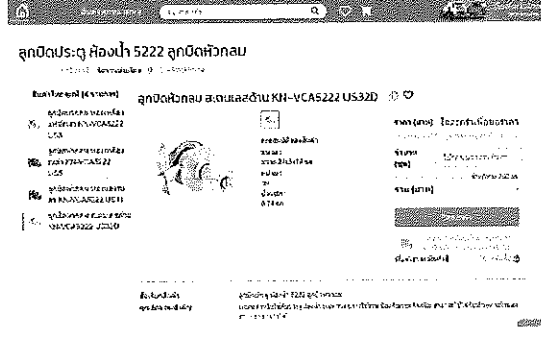
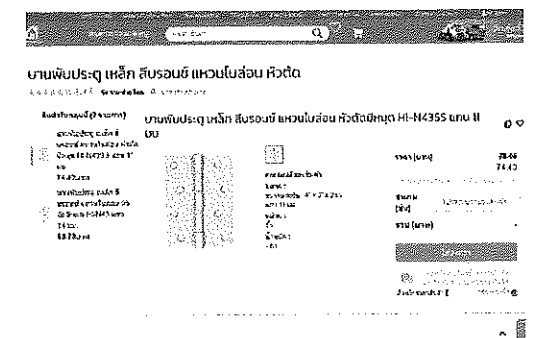
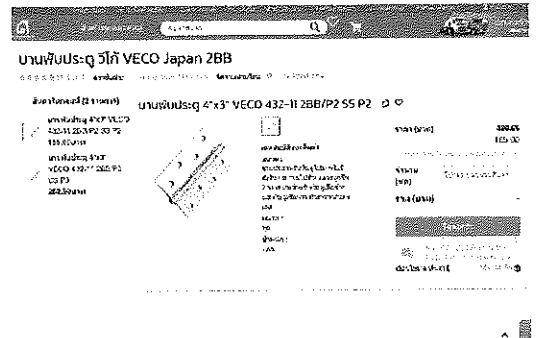
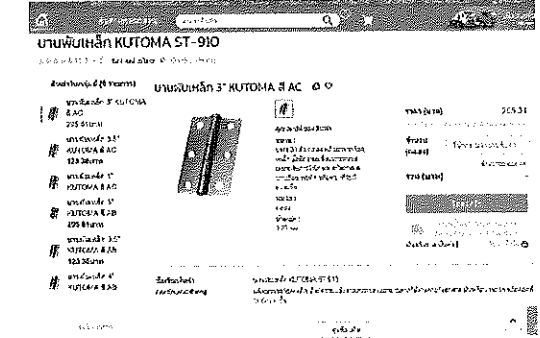
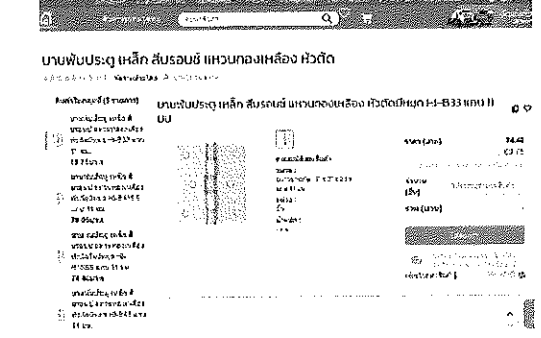
ลำดับ	รายการ / แหล่งที่สืบ	
4.	กุญแจลูกบิดห้องทั่วไป	
		
	ตรา VECO 3871AC-ML-ET <a href="http://www.onestockhome.com">www.onestockhome.com</a>	ตราเยล รุ่น KN-VCA5227 US32D <a href="http://www.onestockhome.com">www.onestockhome.com</a>
5.	กุญแจลูกบิดห้องน้ำ	
		
	ตรา VECO 2872 <a href="http://www.onestockhome.com">www.onestockhome.com</a>	ตราเยล รุ่น KN-VCA5222 US32D <a href="http://www.onestockhome.com">www.onestockhome.com</a>
6.	บานพับ ชนิด 2 ปีก ขนาด 4 นิ้ว	
		
	ตราเยล <a href="http://www.onestockhome.com">www.onestockhome.com</a>	ตรา VECO <a href="http://www.onestockhome.com">www.onestockhome.com</a>
7.	บานพับ ชนิด 2 ปีก ขนาด 3 นิ้ว	
		
	ตรา KUTOMA <a href="http://www.onestockhome.com">www.onestockhome.com</a>	ตรา VECO <a href="http://www.onestockhome.com">www.onestockhome.com</a>

โครงการก่อสร้างอาคารพัสดุ ค.ส.ล. 2 ชั้น โรงพยาบาลศรีนคร จังหวัดสุโขทัย  
หมู่ที่ 3 บ้านศรีนคร ตำบลศรีนคร อำเภอศรีนคร จังหวัดสุโขทัย

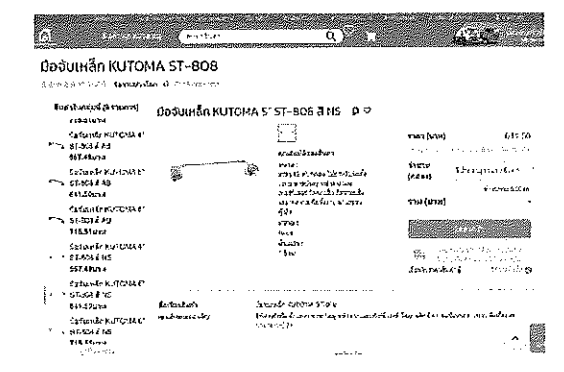
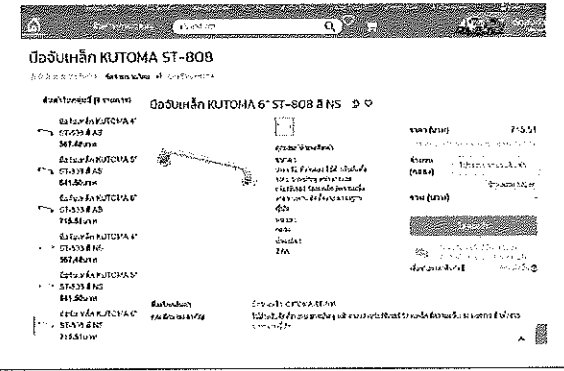
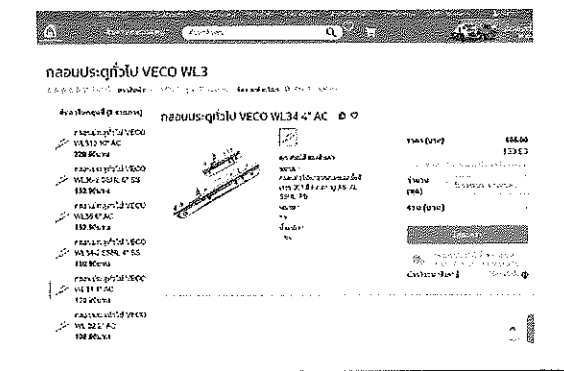
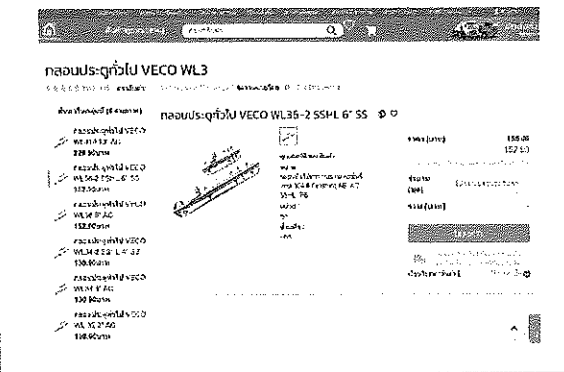

ลำดับ	รายการ / แหล่งที่สืบ	
8.	<p>มือจับ 5"</p>  <p>ตรา KUTOMA รุ่น ST-808 สี NS <a href="http://www.onestockhome.com">www.onestockhome.com</a></p>	
9.	<p>มือจับ 6"</p>  <p>ตรา KUTOMA รุ่น ST-808 สี NS <a href="http://www.onestockhome.com">www.onestockhome.com</a></p>	
10.	<p>กลอน 4"</p>  <p>ตรา VECO รุ่น WL34 <a href="http://www.onestockhome.com">www.onestockhome.com</a></p>	
11.	<p>กลอน 6"</p>  <p>ตรา VECO รุ่น WL36-2 <a href="http://www.onestockhome.com">www.onestockhome.com</a></p>	

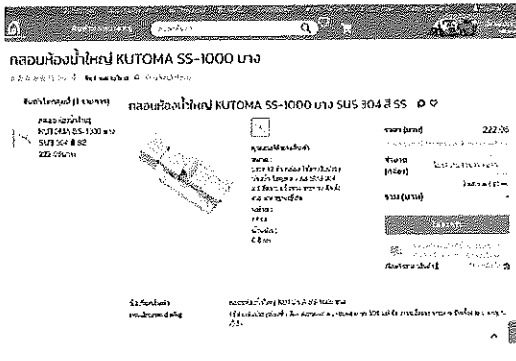
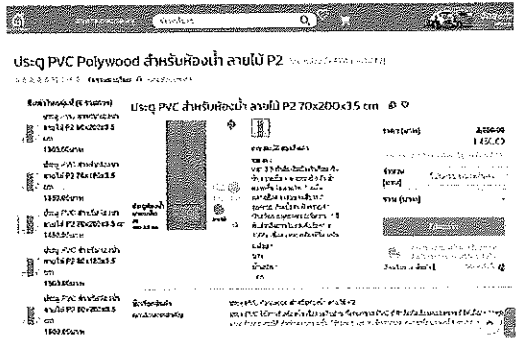
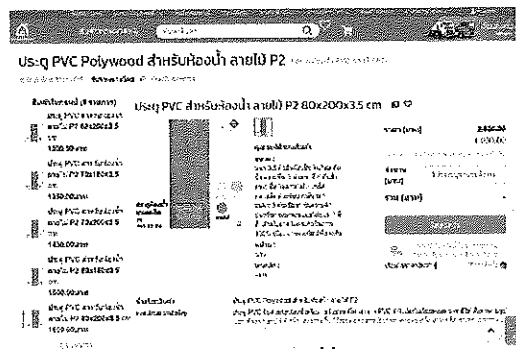

โครงการก่อสร้างอาคารพัสดุ ค.ส.ล. 2 ชั้น โรงพยาบาลศรีนคร จังหวัดสุโขทัย  
หมู่ที่ 3 บ้านศรีนคร ตำบลศรีนคร อำเภอศรีนคร จังหวัดสุโขทัย

ลำดับ	รายการ / แหล่งที่สืบ	
12.	<p><b>กลอนประตู ห้องน้ำ</b></p>  <p>กลอนห้องน้ำใหญ่ KUTOMA SS-1000 เบบ</p> <p>กลอนห้องน้ำใหญ่ KUTOMA SS-1000 เบบ SUS 304 สีสส</p> <p>ตรา KUTOMA รุ่น SS-430 SUS 304 <a href="http://www.onestockhome.com">www.onestockhome.com</a></p>	
13.	<p><b>ประตูห้องน้ำประตู PVC สำหรับห้องน้ำ ลายไม้ P2 70x200x3.5 cm. (มอก.1013-2533)</b></p>  <p>ประตู PVC Polywood สำหรับห้องน้ำ ลายไม้ P2</p> <p>ประตู PVC สำหรับห้องน้ำ ลายไม้ P2 70x200x3.5 cm</p> <p><a href="http://www.onestockhome.com">www.onestockhome.com</a></p>	
14.	<p><b>ประตูห้องน้ำประตู PVC สำหรับห้องน้ำ ลายไม้ P2 80x200x3.5 cm. (มอก.1013-2533)</b></p>  <p>ประตู PVC Polywood สำหรับห้องน้ำ ลายไม้ P2</p> <p>ประตู PVC สำหรับห้องน้ำ ลายไม้ P2 80x200x3.5 cm</p> <p><a href="http://www.onestockhome.com">www.onestockhome.com</a></p>	

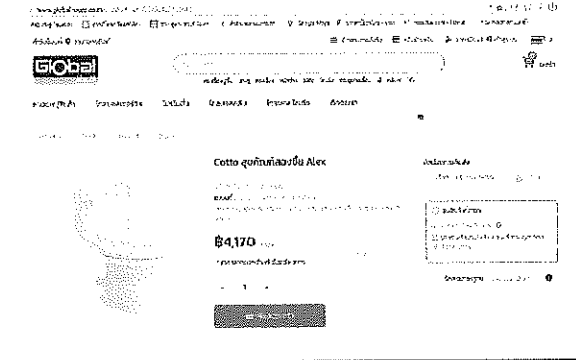
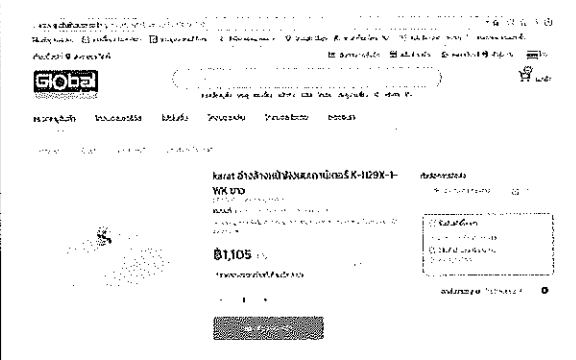
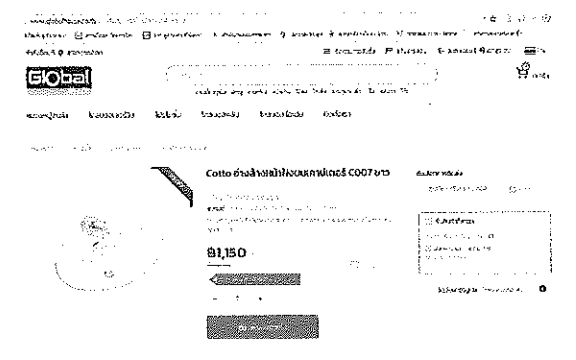
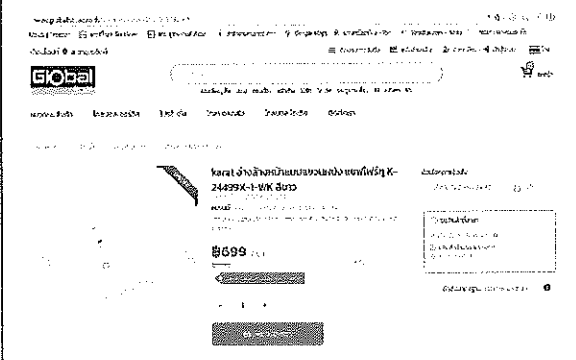
โครงการก่อสร้างอาคารพัสดุ ค.ส.ล. 2 ชั้น โรงพยาบาลศรีนคร จังหวัดสุโขทัย  
 หมู่ที่ 3 บ้านศรีนคร ตำบลศรีนคร อำเภอศรีนคร จังหวัดสุโขทัย

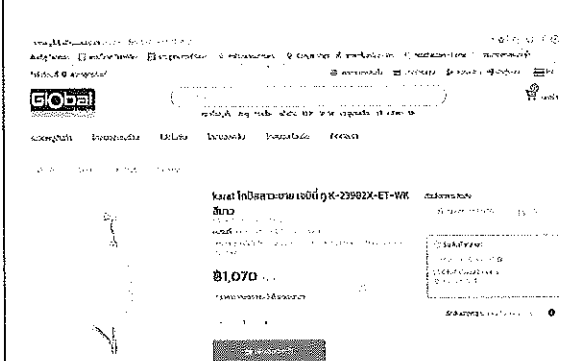
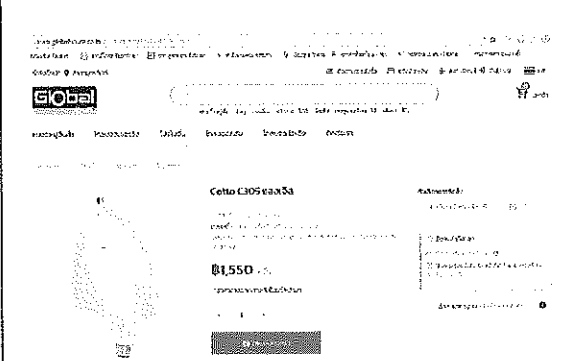
ลำดับ	รายการ / แหล่งที่สืบ	
1.	<p>สุขภัณฑ์สองชั้น ขนาด 6 ลิตร พร้อมฝารองนั่ง</p>  <p>ตรา COTTO รุ่น Alex <a href="http://www.globalhouse.co.th">www.globalhouse.co.th</a></p>	
2.	<p>อ่างล้างหน้าฝักเคาน์เตอร์</p>  <p>ตรา karat รุ่น K-1129X-1-WK <a href="http://www.globalhouse.co.th">www.globalhouse.co.th</a></p>	<p>Cotto อ่างล้างหน้าฝักเคาน์เตอร์ C007 เจด</p>  <p>ตรา COTTO C007 เจด <a href="http://www.globalhouse.co.th">www.globalhouse.co.th</a></p>
3.	<p>อ่างล้างหน้าแขวนผนัง</p>  <p>ตรา karat รุ่นแซฟไฟร์ทู K-2449X-1-WK <a href="http://www.globalhouse.co.th">www.globalhouse.co.th</a></p>	<p>Cotto อ่างล้างหน้าแขวนผนัง Brio</p>  <p>ตรา COTTO รุ่น Brio <a href="http://www.globalhouse.co.th">www.globalhouse.co.th</a></p>
4.	<p>โถปัสสาวะ</p>  <p>ตรา Karat รุ่น เจมินี่ ทู K-23982X-ET-WK <a href="http://www.globalhouse.co.th">www.globalhouse.co.th</a></p>	<p>Cotto โถปัสสาวะ C305 รุ่น แองเจิล</p>  <p>ตรา COTTO C305 รุ่น แองเจิล <a href="http://www.globalhouse.co.th">www.globalhouse.co.th</a></p>

โครงการก่อสร้างอาคารพัสดุ ค.ส.ล. 2 ชั้น โรงพยาบาลศรีนคร จังหวัดสุโขทัย  
หมู่ที่ 3 บ้านศรีนคร ตำบลศรีนคร อำเภอศรีนคร จังหวัดสุโขทัย

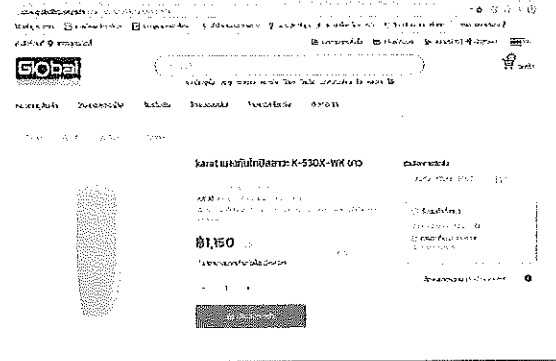
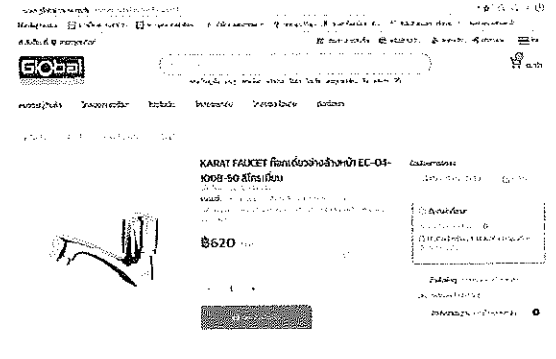
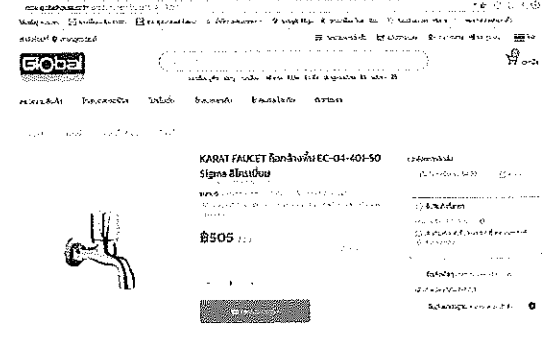
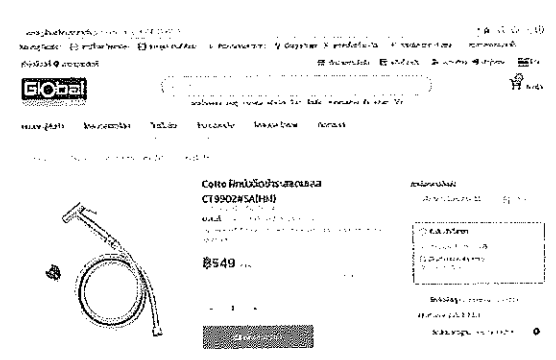
ลำดับ	รายการ / แหล่งที่สืบ	
5.	<p>แผงกั้นโถปัสสาวะชาย</p>  <p>ตรา Karat รุ่น K-530X-WK <a href="http://www.globalhouse.co.th">www.globalhouse.co.th</a></p>	
6.	<p>ก๊อกเดี่ยวอ่างล้างหน้า</p>  <p>ตรา KARAT รุ่น FAUCET EC-04-100B-50 <a href="http://www.globalhouse.co.th">www.globalhouse.co.th</a></p>	
7.	<p>ก๊อกล้างพื้น</p>  <p>ตรา KARAT รุ่น EC-04-401-50 Sigma <a href="http://www.globalhouse.co.th">www.globalhouse.co.th</a></p>	
8.	<p>ฝักบัวฉีดชำระสแตนเลส</p>  <p>ตรา COTTO CT9902#5A(HM) <a href="http://www.globalhouse.co.th">www.globalhouse.co.th</a></p>	

โครงการก่อสร้างอาคารพัสดุ ค.ส.ล. 2 ชั้น โรงพยาบาลศรีนคร จังหวัดสุโขทัย  
หมู่ที่ 3 บ้านศรีนคร ตำบลศรีนคร อำเภอศรีนคร จังหวัดสุโขทัย

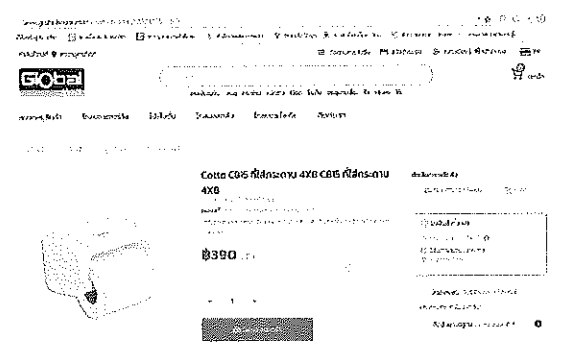
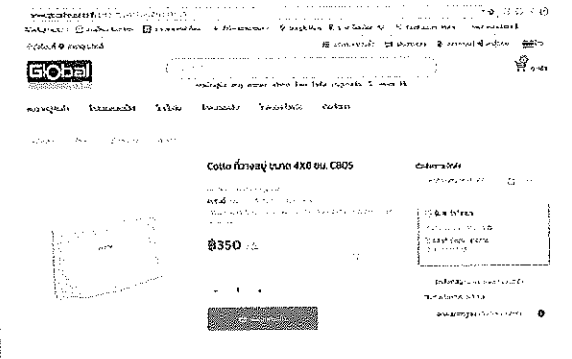
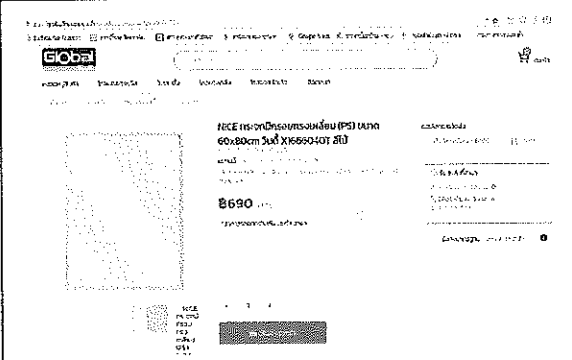
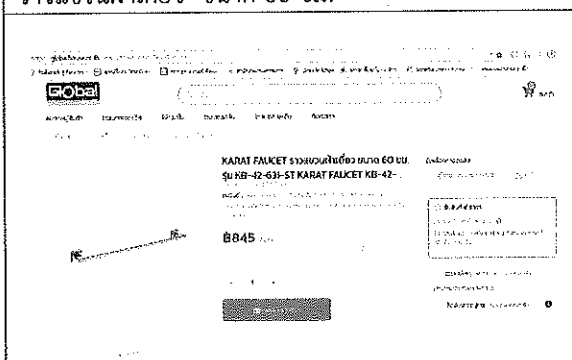
ลำดับ	รายการ / แหล่งที่สืบ	
9.	<p><b>ที่ใส่กระดาษชำระ</b></p>  <p>ตรา Cotto รุ่น C815 <a href="http://www.globalhouse.co.th">www.globalhouse.co.th</a></p>	
10.	<p><b>ที่วางสบู่</b></p>  <p>ตรา Cotto C805 <a href="http://www.globalhouse.co.th">www.globalhouse.co.th</a></p>	
11.	<p><b>กระจกมีกรอบทรงเหลี่ยม (PS) ขนาด 60x80cm</b></p>  <p>ตรา NICE <a href="http://www.globalhouse.co.th">www.globalhouse.co.th</a></p>	
12.	<p><b>ราวแขวนผ้าเดี่ยว ขนาด 60 ซม.</b></p>  <p>ตรา KARAT FAUCET <a href="http://www.globalhouse.co.th">www.globalhouse.co.th</a></p>	

โครงการก่อสร้างอาคารพัสดุ ค.ส.ล. 2 ชั้น โรงพยาบาลศรีนคร จังหวัดสุโขทัย  
หมู่ที่ 3 บ้านศรีนคร ตำบลศรีนคร อำเภอศรีนคร จังหวัดสุโขทัย

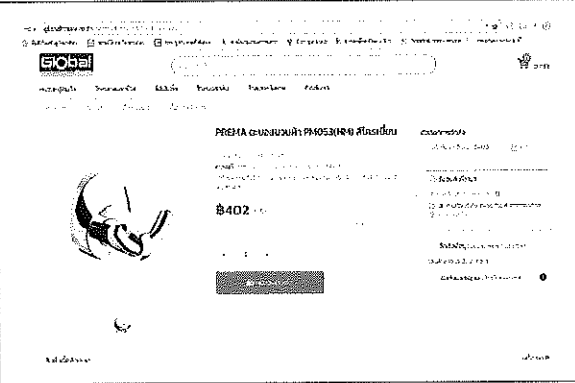
ลำดับ	รายการ / แหล่งที่สืบ	
13.	<p>ตะขอแขวนผ้า</p>  <p>ตรา PREMA <a href="http://www.globalhouse.co.th">www.globalhouse.co.th</a></p>	

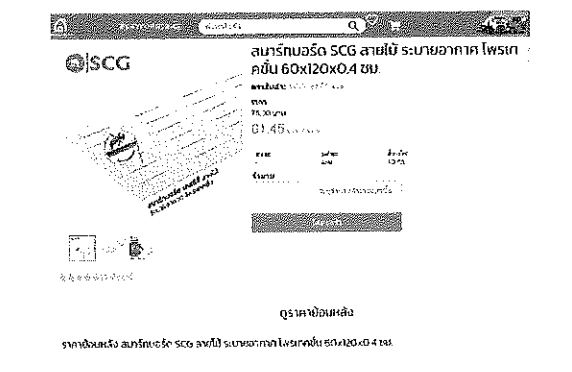
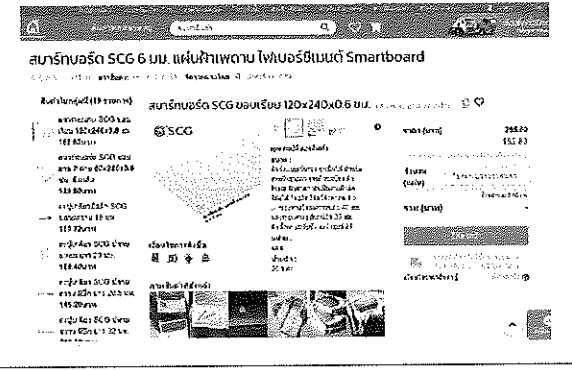
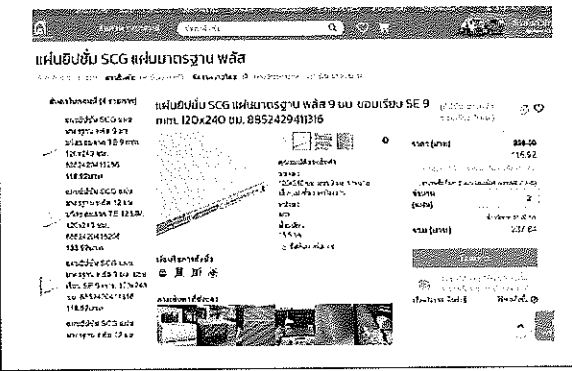
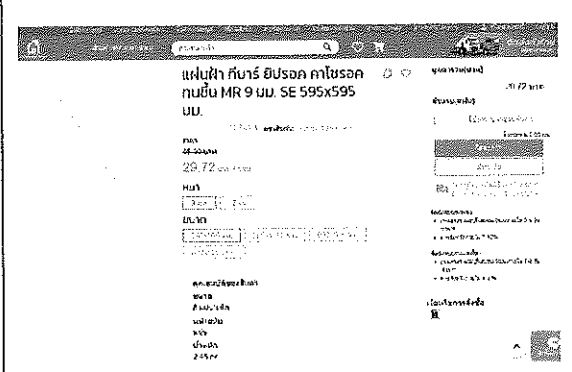

โครงการก่อสร้างอาคารพัสดุ ค.ส.ล. 2 ชั้น โรงพยาบาลศรีนคร จังหวัดสุโขทัย  
หมู่ที่ 3 บ้านศรีนคร ตำบลศรีนคร อำเภอศรีนคร จังหวัดสุโขทัย

ลำดับ	รายการ / แหล่งที่สืบ	
1.	<p>ฝ้าไฟเบอร์ซีเมนต์ รุ่นระบายอากาศมีตาข่ายป้องกันแมลง ขนาด 60x120x0.4 ซม.</p>  <p>ตรา SCG. <a href="http://www.onestockhme.com">www.onestockhme.com</a></p>	
2.	<p>ฝ้าไฟเบอร์ซีเมนต์ รุ่นแผ่นเรียบ ขนาด 120x240x0.6 ซม.</p>  <p>ตรา SCG. <a href="http://www.onestockhme.com">www.onestockhme.com</a></p>	
3.	<p>แผ่นยิปซัมบอร์ดตราช้าง ชนิดธรรมดา ขนาด 120x240x0.9 ซม.</p>  <p>ตรา SCG. <a href="http://www.onestockhme.com">www.onestockhme.com</a></p>	
4.	<p>แผ่นยิปซัมบอร์ดทีบาร์ ตรายีปรอดคาไซร็อค ทนชื้น ขนาด 595x595x9 มม.</p>  <p>ตรา ยีปรอด <a href="http://www.onestockhme.com">www.onestockhme.com</a></p>	

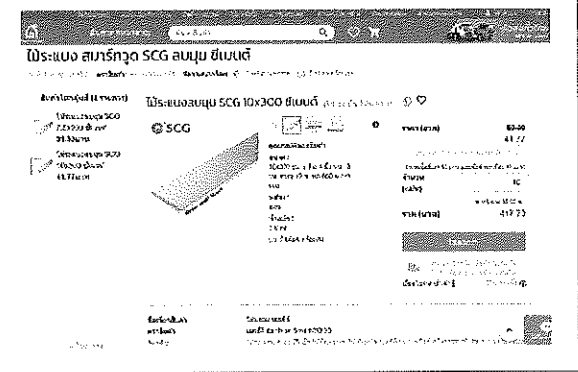
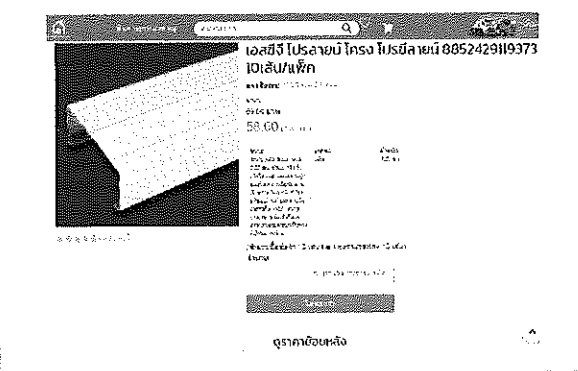
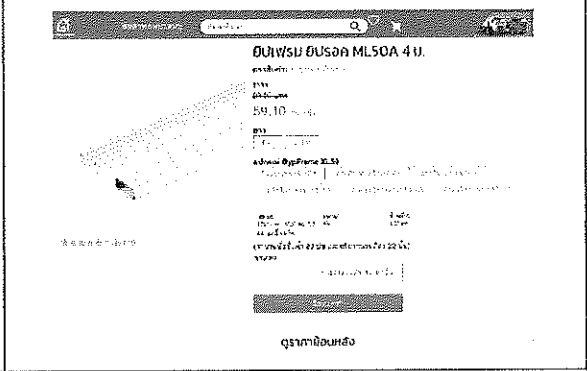
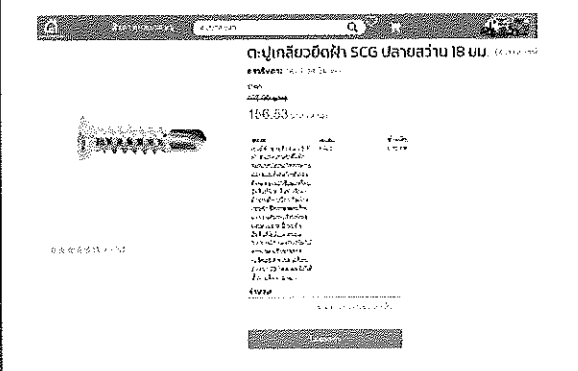
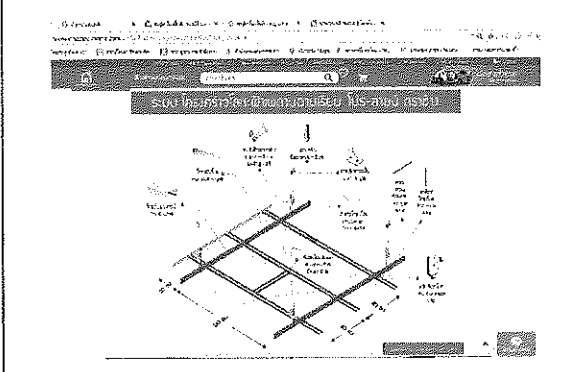
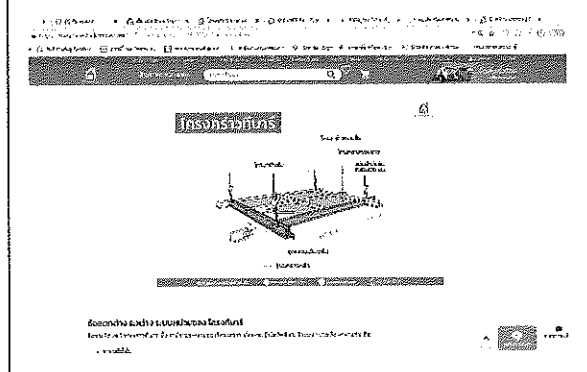
โครงการก่อสร้างอาคารพัสต ค.ส.ล. 2 ชั้น โรงพยาบาลศรีนคร จังหวัดสุโขทัย  
หมู่ที่ 3 บ้านศรีนคร ตำบลศรีนคร อำเภอศรีนคร จังหวัดสุโขทัย

ลำดับ	รายการ / แหล่งที่สืบ	
5.	ระแนงไม้สังเคราะห์แบบลามูมสีซีเมนต์ (ตรา SCG.)	
		
	ตรา SCG. <a href="http://www.onestockhme.com">www.onestockhme.com</a>	
6.	โครงคร่าวโลหะเคลือบกาลวาไนซ์ ขนาด 15x37x0.52 มม. เบอร์ 24 ยาวท่อนละ 4.00 ม.	
		
	ตรา SCG. <a href="http://www.onestockhme.com">www.onestockhme.com</a>	
7.	ตะปูเกลียวยึดฝ้า ปลายสว่าน 18 มม.	
		
	ตรา SCG. <a href="http://www.onestockhme.com">www.onestockhme.com</a>	
8.	ระบบโครงยึดฝ้า	
		
	ตรา SCG. <a href="http://www.onestockhme.com">www.onestockhme.com</a>	

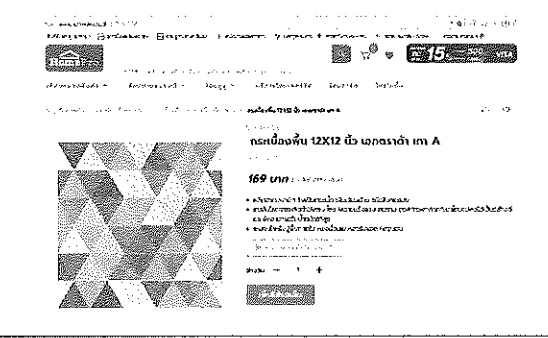
โครงการก่อสร้างอาคารพัสต ค.ส.ล. 2 ชั้น โรงพยาบาลศรีนคร จังหวัดสุโขทัย  
 หมู่ที่ 3 บ้านศรีนคร ตำบลศรีนคร อำเภอศรีนคร จังหวัดสุโขทัย

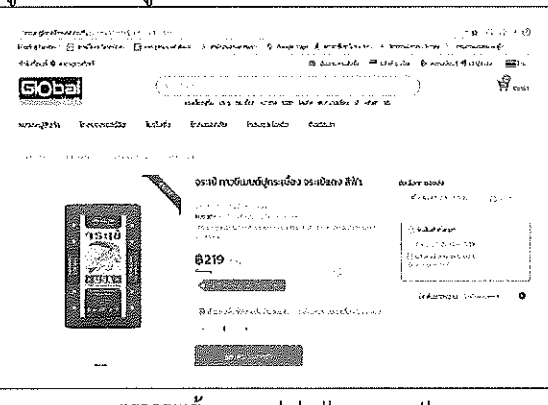
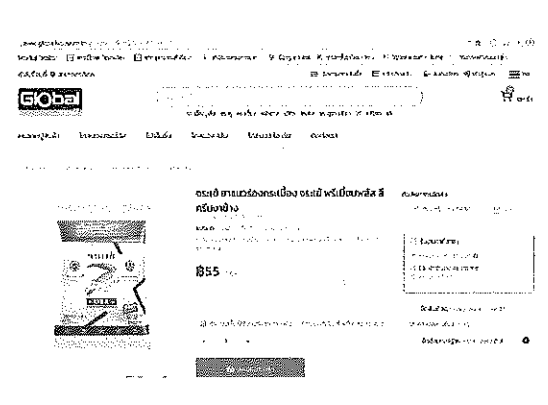
ลำดับ	รายการ / แหล่งที่สืบ	
1.	<p>กระเบื้องดินเผาเคลือบเซรามิก ปูพื้นห้องน้ำ</p>  <p>ตรา DURAGRES <a href="http://www.homepro.co.th">www.homepro.co.th</a></p>	
2.	<p>กระเบื้องดินเผาเคลือบเซรามิก กรุผนังห้องน้ำ</p>  <p>ตรา DURAGRES <a href="http://www.homepro.co.th">www.homepro.co.th</a></p>	
3.	<p>ปูนกาวซีเมนต์ปูกระเบื้อง</p>  <p>ตราจระเข้ <a href="http://www.globalhouse.co.th">www.globalhouse.co.th</a></p>	
4.	<p>ปูนยาแนวร่องกระเบื้อง</p>  <p>ตราจระเข้ <a href="http://www.globalhouse.co.th">www.globalhouse.co.th</a></p>	

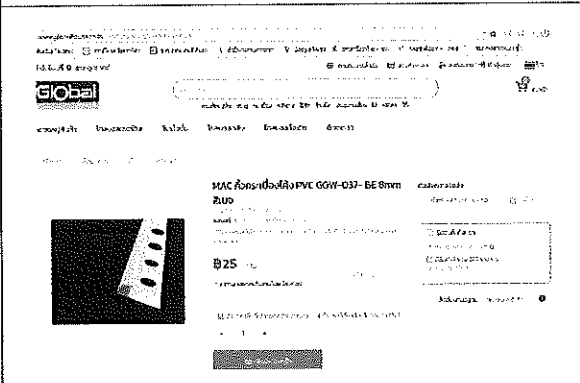

โครงการก่อสร้างอาคารพัสดุ ค.ส.ล. 2 ชั้น โรงพยาบาลศรีนคร จังหวัดสุโขทัย  
หมู่ที่ 3 บ้านศรีนคร ตำบลศรีนคร อำเภอศรีนคร จังหวัดสุโขทัย

ลำดับ	รายการ / แหล่งที่สืบ	
5.	<p><b>คิ้วกระเบื้องโค้ง PVC</b></p>  <p>ตรา MAC <a href="http://www.globalhouse.co.th">www.globalhouse.co.th</a></p>	

โครงการก่อสร้างอาคารพัสดุ ค.ส.ล. 2 ชั้น โรงพยาบาลศรีนคร จังหวัดสุโขทัย  
หมู่ที่ 3 บ้านศรีนคร ตำบลศรีนคร อำเภอศรีนคร จังหวัดสุโขทัย

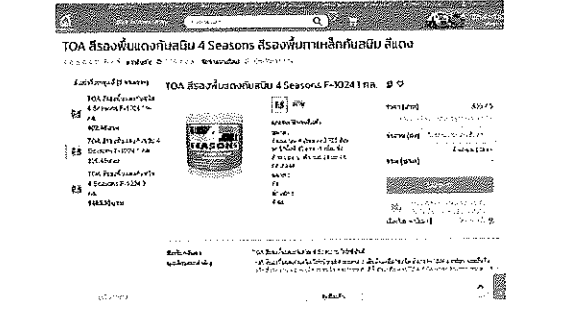
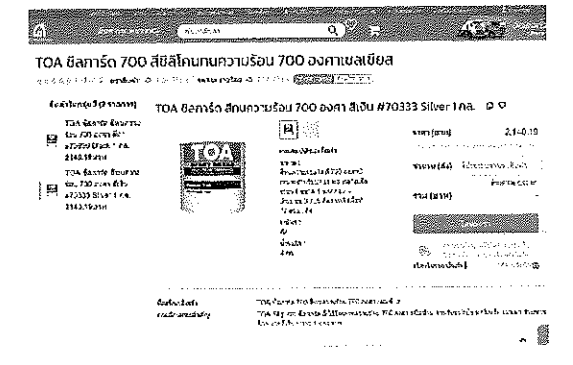
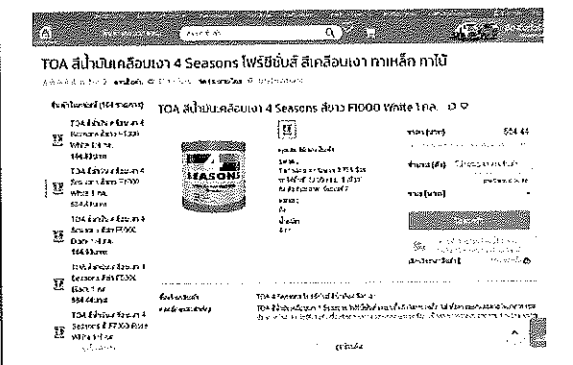
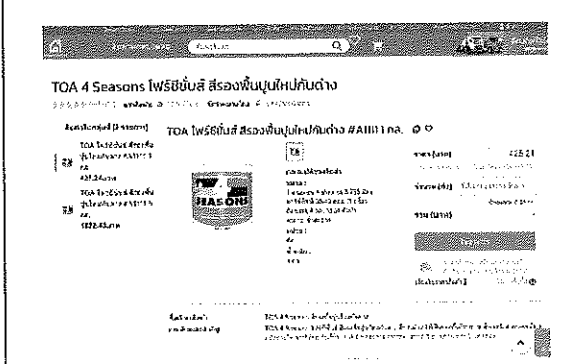
ลำดับ	รายการ / แหล่งที่สืบ	
1.	<p><b>สีกันสนิม</b></p>  <p>ตรา TOA <a href="http://www.onestockhme.com">www.onestockhme.com</a></p>	
2.	<p><b>สีทนไฟโครงหลังคา</b></p>  <p>ตรา TOA <a href="http://www.onestockhme.com">www.onestockhme.com</a></p>	
3.	<p><b>สีน้ำมันเคลือบผิวโลหะ</b></p>  <p>ตรา TOA <a href="http://www.onestockhme.com">www.onestockhme.com</a></p>	
4.	<p><b>สีรองพื้นทาอาคาร (สีอิมัลชัน ชนิดทนสภาวะอากาศ)</b></p>  <p>ตรา TOA <a href="http://www.onestockhme.com">www.onestockhme.com</a></p>	

โครงการก่อสร้างอาคารพัสดุ ค.ส.ล. 2 ชั้น โรงพยาบาลศรีนคร จังหวัดสุโขทัย  
หมู่ที่ 3 บ้านศรีนคร ตำบลศรีนคร อำเภอศรีนคร จังหวัดสุโขทัย

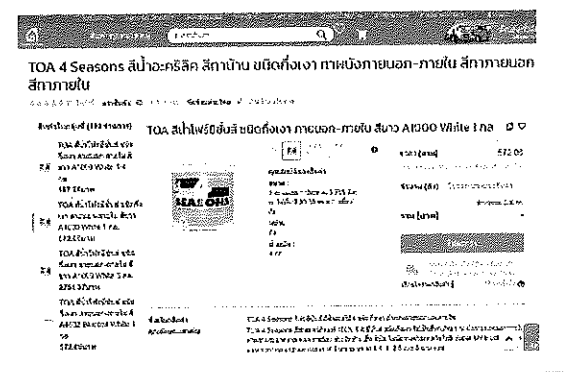
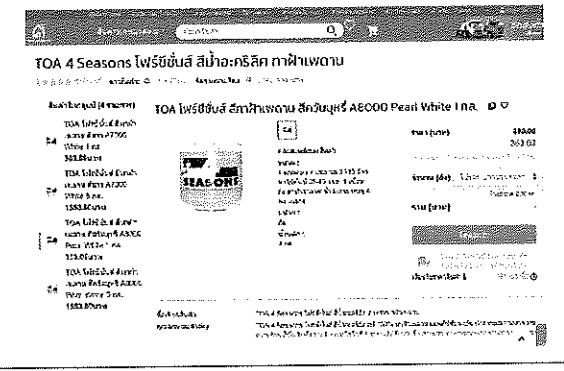
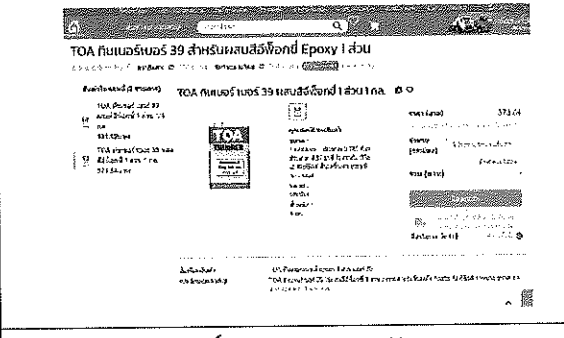
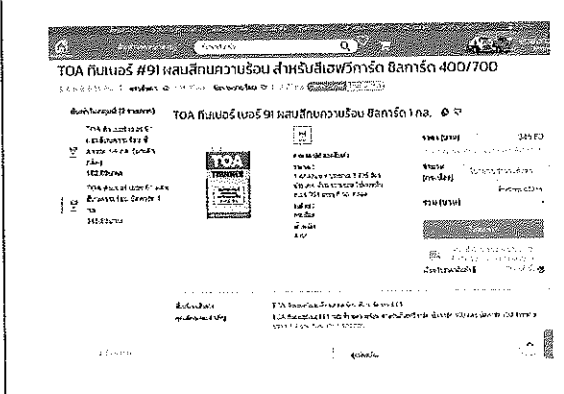
ลำดับ	รายการ / แหล่งที่สืบ	
5.	<p><b>สีทาอาคาร (สีอิมัลชัน ชนิดทนสภาวะอากาศ)</b></p>  <p>TOA 4 Seasons สีอะครีลิก สีทาบ้าน ชนิดกึ่งเงา ภายนอก-ภายใน สีทาภายนอก สีทาภายใน</p> <p>TOA สีไฟร้อยต์สี ชนิดกึ่งเงา ภายนอก-ภายใน สีขาว A1000 White 1 na</p> <p>ตรา TOA <a href="http://www.onestockhme.com">www.onestockhme.com</a></p>	
6.	<p><b>สีทาฝ้า (สีอิมัลชัน ชนิดทนสภาวะอากาศ)</b></p>  <p>TOA 4 Seasons ไฟร้อยต์สี สีอะครีลิก สีทาฝ้าเพดาน</p> <p>TOA ไฟร้อยต์สี สีทาฝ้าเพดาน สีผิวเงา AECO0 Pearl White 1 na</p> <p>ตรา TOA <a href="http://www.onestockhme.com">www.onestockhme.com</a></p>	
7.	<p><b>ทินเนอร์ผสมสี</b></p>  <p>TOA ทินเนอร์เบอร์ 39 สำหรับผสมสีฟอยล์ Epoxy 1 สบู่</p> <p>TOA ทินเนอร์เบอร์ 39 สำหรับสีอีพ็อกซี 1 สบู่ 1 na</p> <p>ตรา TOA <a href="http://www.onestockhme.com">www.onestockhme.com</a></p>	
8.	<p><b>ทินเนอร์ผสมสี</b></p>  <p>TOA ทินเนอร์ #91 เสนอสีความเข้มข้น สำหรับสีอีพ็อกซี บาร์โค้ด 400/700</p> <p>TOA ทินเนอร์เบอร์ 91 เสนอสีความเข้มข้น บาร์โค้ด 1 na</p> <p>ตรา TOA <a href="http://www.onestockhme.com">www.onestockhme.com</a></p>	



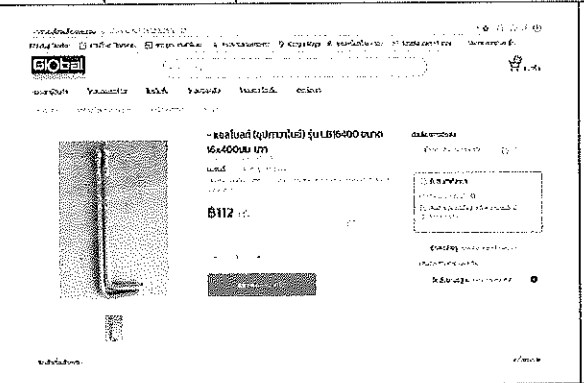
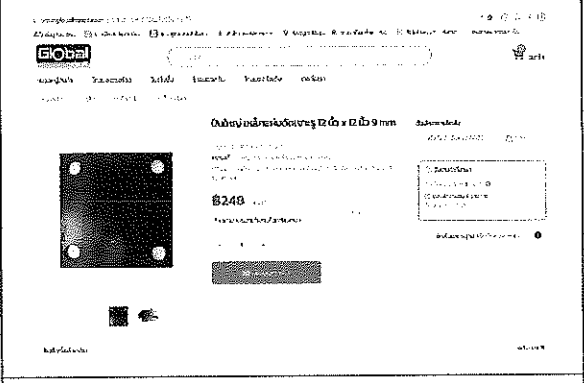

โครงการก่อสร้างอาคารพัสต ค.ส.ล. 2 ชั้น โรงพยาบาลศรีนคร จังหวัดสุโขทัย  
 หมู่ที่ 3 บ้านศรีนคร ตำบลศรีนคร อำเภอศรีนคร จังหวัดสุโขทัย

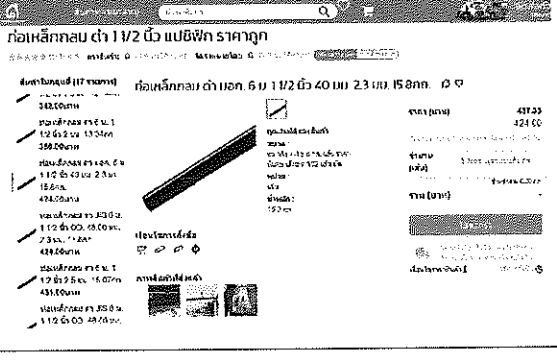
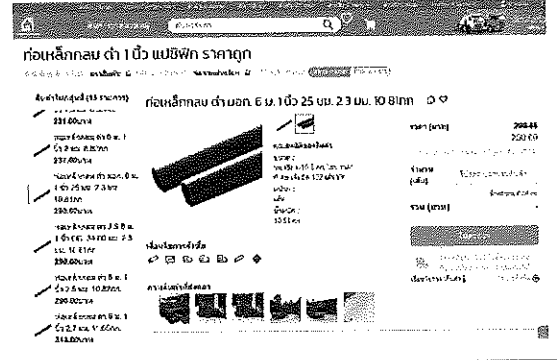
ลำดับ	รายการ / แหล่งที่สืบ	
1.	<p>L-Bolt (ชุปกวาวไนซ์) รุ่น LB16400 ขนาด 16x400 มม.</p>  <p>www.globalhouse.co.th</p>	<p>www.onestockhme.com</p>
2.	<p>Plate - ขนาด 300x300x9 มม.</p>  <p>www.globalhouse.co.th</p>	<p>www.onestockhme.com</p>

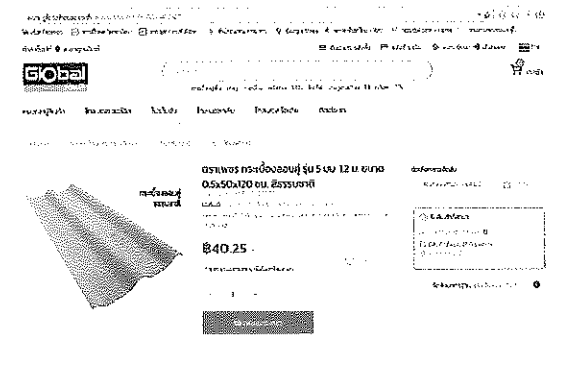
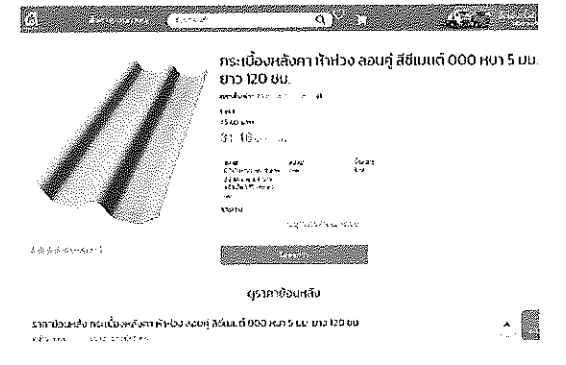

โครงการก่อสร้างอาคารพัสดุ ค.ส.ล. 2 ชั้น โรงพยาบาลศรีนคร จังหวัดสุโขทัย  
หมู่ที่ 3 บ้านศรีนคร ตำบลศรีนคร อำเภอศรีนคร จังหวัดสุโขทัย

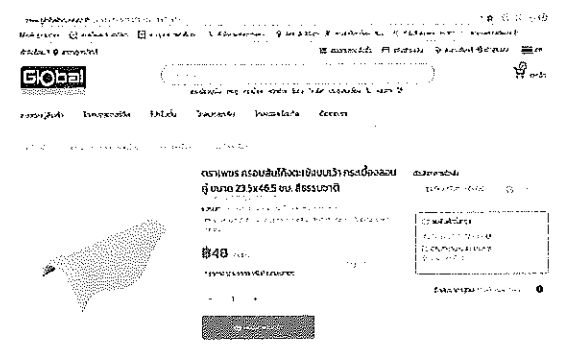
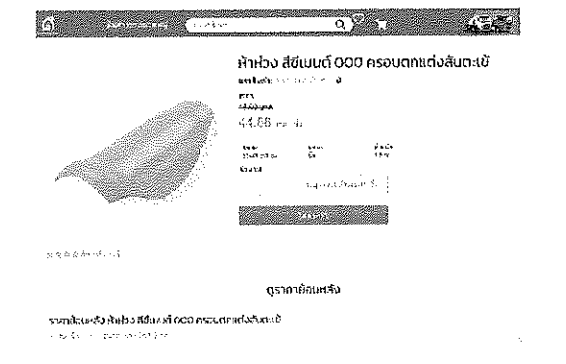
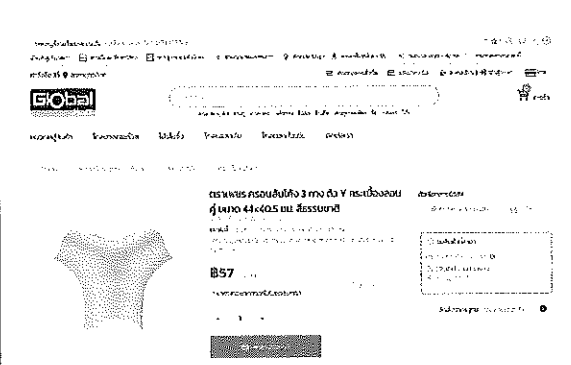
ลำดับ	รายการ / แหล่งที่สืบ	
1.	ท่อเหล็กกลมกลวง $\varnothing$ 76.3 x 3.2 มม. ( 2 1/2" ) ยาว 6.00 ม.	 <p>ท่อเหล็กกลม <math>\varnothing</math> 76.3 มม. 2 1/2 นิ้ว 00. 76.30 มม. 3.2 มม. 3467ก. ๒ ๖</p> <p>ราคา (บาท) 931.00</p> <p>www.onestockhme.com</p>
	www.globalhouse.co.th	www.onestockhme.com
2.	ท่อเหล็กกลมกลวง $\varnothing$ 48.6 x 2.3 มม. ( 1 1/2" ) ยาว 6.00 ม.	 <p>ท่อเหล็กกลม <math>\varnothing</math> 48.6 มม. 1 1/2 นิ้ว 00. 48.60 มม. 2.3 มม. 158ก. ๒ ๖</p> <p>ราคา (บาท) 421.00</p> <p>www.onestockhme.com</p>
	www.globalhouse.co.th	www.onestockhme.com
3.	ท่อเหล็กกลมกลวง $\varnothing$ 34 x 2.3 มม. ( 1" ) ยาว 6.00 ม.	 <p>ท่อเหล็กกลม <math>\varnothing</math> 34 มม. 1 นิ้ว 00. 34.00 มม. 2.3 มม. 108ก. ๒ ๖</p> <p>ราคา (บาท) 298.44</p> <p>www.onestockhme.com</p>
	www.globalhouse.co.th	www.onestockhme.com

โครงการก่อสร้างอาคารพัสต ค.ส.ล. 2 ชั้น โรงพยาบาลศรีนคร จังหวัดสุโขทัย  
หมู่ที่ 3 บ้านศรีนคร ตำบลศรีนคร อำเภอศรีนคร จังหวัดสุโขทัย

ลำดับ	รายการ / แหล่งที่สืบ	
1.	กระเบื้องไฟเบอร์ซีเมนต์ลอนคู่ (สี่ซีเมนต์) ขนาด 0.50x1.20 ม.หนา 5 มม.	
		
	ตราเพชร <a href="http://www.globalhouse.co.th">www.globalhouse.co.th</a>	ตราห้าห่วง <a href="http://www.onestockhme.com">www.onestockhme.com</a>
2.	กรอบสันโค้ง กระเบื้องไฟเบอร์ซีเมนต์ลอนคู่ (สี่ซีเมนต์)	
		
	ตราเพชร <a href="http://www.globalhouse.co.th">www.globalhouse.co.th</a>	ตราห้าห่วง <a href="http://www.onestockhme.com">www.onestockhme.com</a>
3.	กรอบตะเข้สัน กระเบื้องไฟเบอร์ซีเมนต์ลอนคู่ (สี่ซีเมนต์)	
		
	ตราเพชร <a href="http://www.globalhouse.co.th">www.globalhouse.co.th</a>	ตราห้าห่วง <a href="http://www.onestockhme.com">www.onestockhme.com</a>
4.	กรอบโค้ง 3 ทาง กระเบื้องไฟเบอร์ซีเมนต์ลอนคู่ (สี่ซีเมนต์)	
		
	ตราเพชร <a href="http://www.globalhouse.co.th">www.globalhouse.co.th</a>	ตราห้าห่วง <a href="http://www.onestockhme.com">www.onestockhme.com</a>

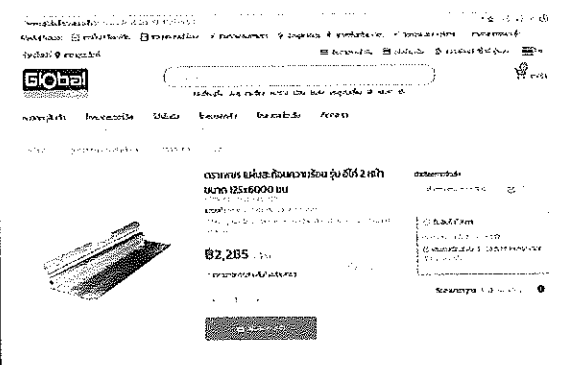
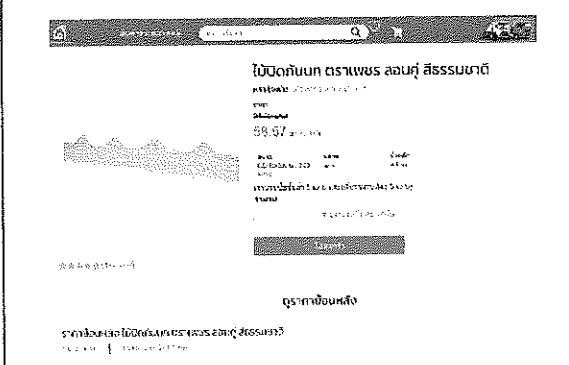
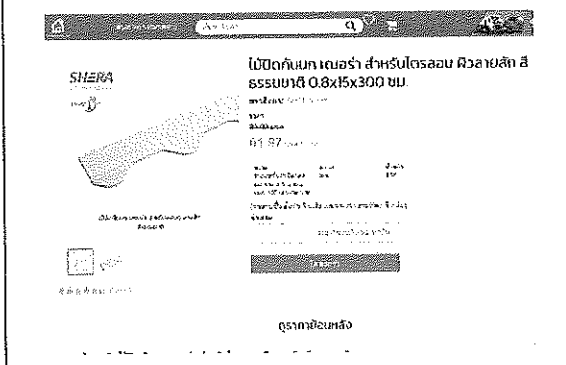
โครงการก่อสร้างอาคารพัสดุ ค.ส.ล. 2 ชั้น โรงพยาบาลศรีนคร จังหวัดสุโขทัย  
หมู่ที่ 3 บ้านศรีนคร ตำบลศรีนคร อำเภอศรีนคร จังหวัดสุโขทัย

ลำดับ	รายการ / แหล่งที่สืบ	
5.	กรอบโค้งปิดปลาย กระเบื้องไฟเบอร์ซีเมนต์ลอนคู่ (สี่ซีเมนต์)	
		
	ตราเพชร www.globalhouse.co.th	ตราห้าห่วง www.onestockhme.com
6.	แผ่นสะท้อนความร้อนตราเพชร รุ่นมาตรฐาน 2 หน้า ขนาด 1.25x60 ม.	
		
	ตราเพชร www.globalhouse.co.th	ตราช้าง www.onestockhme.com
7.	ไม้ปิดกั้นลอนคู่ ขนาดกว้าง 15 ซม.หนา 0.8 ซม.	
		
	ตราเพชร www.onestockhme.com	ตราเมอร์รา www.onestockhme.com
8.	สลักเกลียวยึดกระเบื้อง ยาว 4"	
		
	ตราเมอร์รา www.globalhouse.co.th	ตราคอนวูด www.onestockhme.com

โครงการก่อสร้างอาคารพัสดุ ค.ส.ล. 2 ชั้น โรงพยาบาลศรีนคร จังหวัดสุโขทัย  
 หมู่ที่ 3 บ้านศรีนคร ตำบลศรีนคร อำเภอศรีนคร จังหวัดสุโขทัย

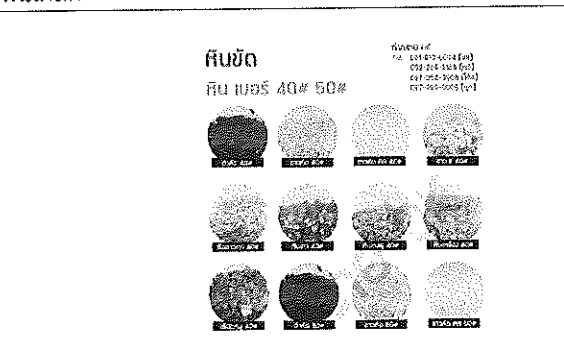
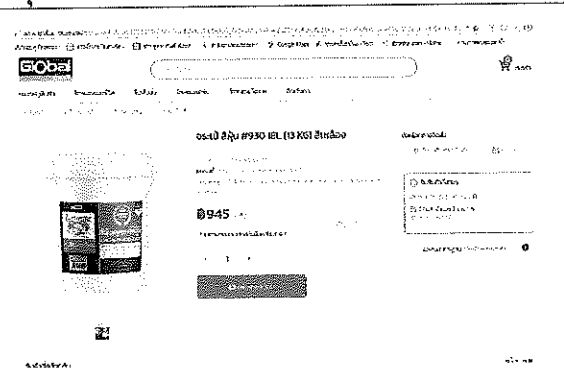
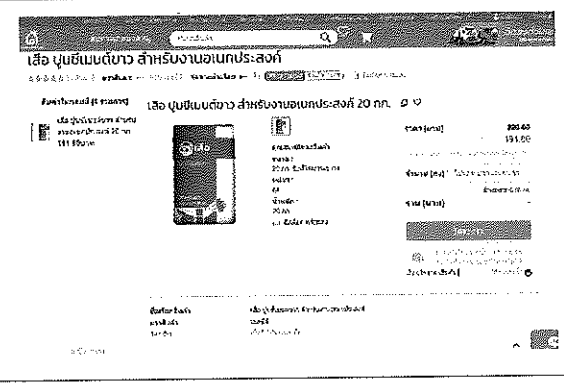
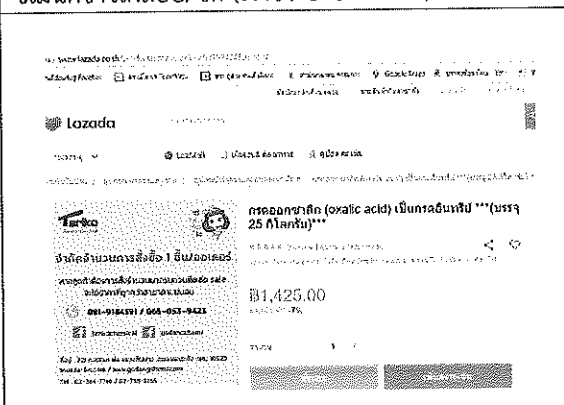
ลำดับ	รายการ / แหล่งที่สืบ	
1.	<p><b>หินเกล็ด</b></p>  <p>ทำทราย OK จ.พระนครศรีอยุธยา</p>	
2.	<p><b>สีฝุ่น</b></p>  <p>ตรวจละเอียด <a href="http://www.globalhouse.co.th">www.globalhouse.co.th</a></p>	
3.	<p><b>ปูนซีเมนต์ขาว</b></p>  <p>ตราเสือ <a href="http://www.onestockhme.com">www.onestockhme.com</a></p>	
4.	<p><b>ซีเมนต์ขาวเคลือบ/ขัด (เสาชั่ว Oxalic acid)</b></p>  <p>ตรา Tariko <a href="http://www.lazada.co.th">www.lazada.co.th</a></p>	

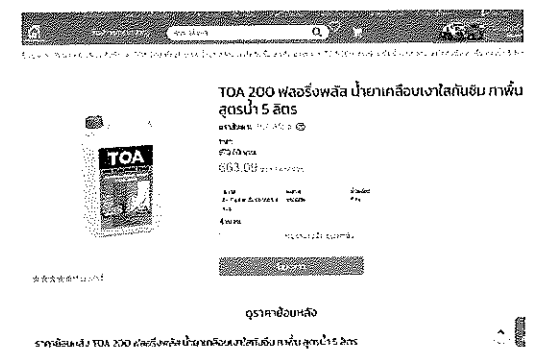
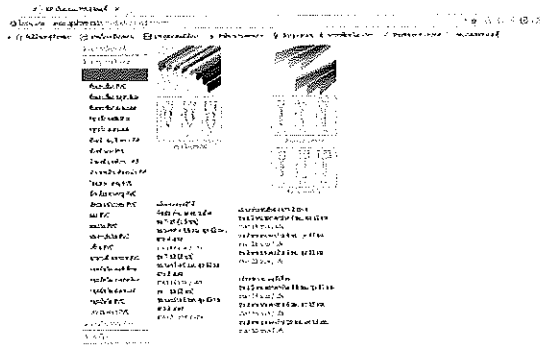
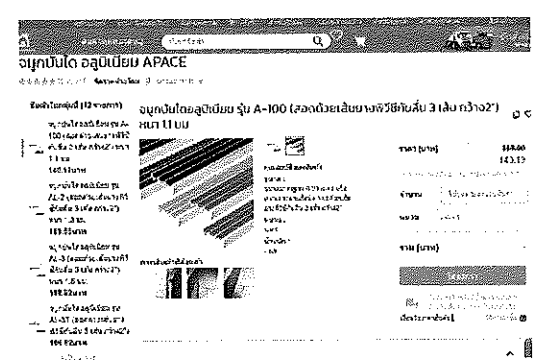
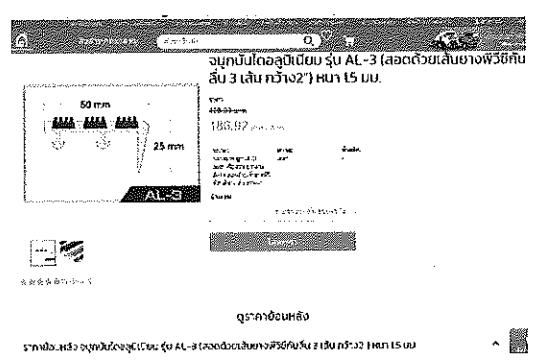

โครงการก่อสร้างอาคารพัสดุ ค.ส.ล. 2 ชั้น โรงพยาบาลศรีนคร จังหวัดสุโขทัย  
หมู่ที่ 3 บ้านศรีนคร ตำบลศรีนคร อำเภอศรีนคร จังหวัดสุโขทัย

ลำดับ	รายการ / แหล่งที่สืบ	
5.	WAX ขัดเงา TOA 200 บรรจุถัง 5 ลิตร (5 กก./ถัง)	
	 <p>TOA 200 พอร์ซพลัส ป้ายาเคลือบเงาโลหะกันสนิม กัมพัน สูตรน้ำ 5 ลิตร</p> <p>ราคาต่อหน่วย 663.00 บาท/หน่วย</p> <p>ดูราคาต่อหน่วย</p> <p>ราคาต่อหน่วย TOA 200 พอร์ซพลัส ป้ายาเคลือบเงาโลหะกันสนิม กัมพัน สูตรน้ำ 5 ลิตร</p>	
	ตรา TOA <a href="http://www.onestockhme.com">www.onestockhme.com</a>	
6.	เส้น PVC. แบ่งแนว กว้าง 0.6x1.5x200 ซม.	
	 <p>www.bpshare.co.th</p>	
7.	จุกกั้นไดโอดูมิเนียม ทหนา 1.5 มม. กว้าง 2" ยาว 6 ม./เส้น (ฝังเส้นยางพีวีซีกันลื่น 3 เส้น)	
	 <p>จุกกั้นไดโอดูมิเนียม รุ่น A-100 (สอดด้วยเส้นยางพีวีซีกันลื่น 3 เส้น กว้าง 2") ขนาด 11 มม.</p> <p>ราคาต่อหน่วย 143.12</p> <p>ดูราคาต่อหน่วย</p> <p>ราคาต่อหน่วย จุกกั้นไดโอดูมิเนียม รุ่น A-100 (สอดด้วยเส้นยางพีวีซีกันลื่น 3 เส้น กว้าง 2")</p>	 <p>จุกกั้นไดโอดูมิเนียม รุ่น AL-3 (สอดด้วยเส้นยางพีวีซีกันลื่น 3 เส้น กว้าง 2") ขนาด 15 มม.</p> <p>ราคาต่อหน่วย 188.82</p> <p>ดูราคาต่อหน่วย</p> <p>ราคาต่อหน่วย จุกกั้นไดโอดูมิเนียม รุ่น AL-3 (สอดด้วยเส้นยางพีวีซีกันลื่น 3 เส้น กว้าง 2") ขนาด 15 มม.</p>
	ตรา Apace <a href="http://www.onestockhme.com">www.onestockhme.com</a>	

## บัญชีค่าแรงงาน/ดำเนินการ สำหรับการถอดแบบคำนวณราคากลางงานก่อสร้าง

ค่าแรงงานเป็นข้อมูลหรือรายละเอียดประกอบการถอดแบบคำนวณราคากลางงานก่อสร้าง ในทั้ง 3 หลักเกณฑ์การคำนวณราคากลางงานก่อสร้างโดยในกรณีที่ในรายละเอียดของการคำนวณตามหลักเกณฑ์การคำนวณราคากลางงานก่อสร้างแต่ละหลักเกณฑ์มิได้มีข้อกำหนดไว้เป็นอย่างอื่นให้ใช้อัตราค่าแรงงานตามที่กำหนดในบัญชีค่าแรงงาน/ดำเนินการสำหรับการถอดแบบคำนวณราคากลางงานก่อสร้าง

บัญชีค่าแรงงาน/ดำเนินการสำหรับการถอดแบบคำนวณราคากลางงานก่อสร้าง ประกอบด้วยอัตราค่าแรงงานต่อหน่วยสำหรับรายการ/งานก่อสร้างต่างๆ ที่จำเป็นสำหรับการคำนวณราคากลางงานก่อสร้างตามหลักเกณฑ์การคำนวณราคากลางงานก่อสร้าง

ในกรณีที่อัตราค่าแรงงาน/ดำเนินการสำหรับรายการงานก่อสร้างใดไม่มีกำหนดไว้ในบัญชีค่าแรงงาน/ดำเนินการสำหรับการถอดแบบคำนวณราคากลางงานก่อสร้าง ให้ผู้มีหน้าที่คำนวณราคากลางดำเนินการดังนี้

(1) หากรายการงานก่อสร้างนั้นมีทั้งค่าวัสดุและค่าแรงงาน แต่ตามบัญชีค่าแรงงาน/ดำเนินการสำหรับการถอดแบบคำนวณราคากลางงานก่อสร้าง มิได้กำหนดอัตราค่าแรงงานสำหรับรายการงานก่อสร้างนั้นไว้ ให้ผู้มีหน้าที่คำนวณราคากลางคำนวณจากยอดค่าวัสดุร้อยละ 30 -37 มาเป็นค่าแรงงานส่วนจะคำนวณจากยอดค่าวัสดุร้อยละเท่าใด ระหว่างร้อยละ 30 -37 นั้น ให้ขึ้นอยู่กับพิจารณาของผู้มีหน้าที่คำนวณราคากลางที่จะพิจารณากำหนดได้ตามความเหมาะสมและหรือสอดคล้องตามระดับฝีมือและหรือความขาดแคลนของแรงงานสำหรับรายการงานก่อสร้างนั้นๆ

(2) สำหรับค่าแรงงานของบางรายการงานก่อสร้างที่ไม่มีกำหนดไว้ในบัญชีค่าแรงงาน/ดำเนินการสำหรับการถอดแบบคำนวณราคากลางงานก่อสร้าง และมีใช่เป็นกรณีตามข้อ (1) ให้ผู้มีหน้าที่คำนวณราคากลางกำหนดเองตามความเหมาะสมและสอดคล้องกับลักษณะงานและราคาค่าแรงงานในท้องถิ่นนั้น

(3) ค่าแรงงานนอกเหนือจากที่กำหนดไว้นี้ ให้เป็นไปตามข้อกำหนดเกี่ยวกับค่าแรงงานซึ่งได้กำหนดไว้ในรายละเอียดการคำนวณของแต่ละหลักเกณฑ์การคำนวณราคากลางงานก่อสร้าง และตามที่คณะกรรมการกำกับหลักเกณฑ์และตรวจสอบราคากลางงานก่อสร้าง หรือคณะอนุกรรมการหรือหน่วยงานที่คณะกรรมการกำกับหลักเกณฑ์และตรวจสอบราคากลางงานก่อสร้างมอบหมายกำหนด

ทั้งนี้ บัญชีค่าแรงงาน/ดำเนินการสำหรับการถอดแบบคำนวณราคากลางงานก่อสร้างดังกล่าว จำเป็นต้องได้รับการปรับปรุงตามความเหมาะสมและสอดคล้องตามสภาวการณ์ที่เป็นปัจจุบัน โดยมีข้อกำหนดให้กระทรวงการคลัง (กรมบัญชีกลาง) มีอำนาจหน้าที่ปรับปรุงบัญชีค่าแรงงาน/ดำเนินการ

สำหรับการถอดแบบคำนวณราคากลางงานก่อสร้างและแจ้งเวียนให้หน่วยงานของรัฐทราบและถือปฏิบัติ ตามความเหมาะสมและสอดคล้องตามประกาศค่าแรงขั้นต่ำของกระทรวงแรงงานและ/หรือตามสภาการณ ทางเศรษฐกิจที่เปลี่ยนแปลงไป

บัญชีค่าแรงงาน/ดำเนินการสำหรับการถอดแบบคำนวณราคากลางงานก่อสร้างที่ประกาศใช้ พร้อมกับหลักเกณฑ์การคำนวณราคากลางงานก่อสร้างนี้ มีรายละเอียดปรากฏในหน้าถัดไป

**บัญชีค่าแรงงาน/ดำเนินการสำหรับถอดแบบคำนวณราคากลางงานก่อสร้าง**

ลำดับที่	รายการ	หน่วย	ค่าแรง/หน่วย (บาท)	หมายเหตุ
	เสาเข็มเจาะ ขนาด ศก. 0.80 ม.	ต้น	800	
	เสาเข็มเจาะ ขนาด ศก. 1.00 ม.	ต้น	1,100	
	เสาเข็ม ค.อ.ร. รูปตัวไอ ขนาด 0.18 x 0.18 ม.	ต้น	150	
	เสาเข็ม ค.อ.ร. รูปตัวไอ ขนาด 0.22 x 0.22 ม.	ต้น	180	
	เสาเข็ม ค.อ.ร. รูปตัวไอ ขนาด 0.26 x 0.26 ม.	ต้น	230	
	เสาเข็ม ค.อ.ร. รูปตัวไอ ขนาด 0.30 x 0.30 ม.	ต้น	250	
		ต้น	280	**มีเหล็กสอดหัวเสาเข็ม(Dowel Bar)**
	เสาเข็ม ค.อ.ร. รูปตัวไอ ขนาด 0.35 x 0.35 ม.	ต้น	280	
		ต้น	320	**มีเหล็กสอดหัวเสาเข็ม(Dowel Bar)**
	เสาเข็ม ค.อ.ร. รูปตัวไอ ขนาด 0.40 x 0.40 ม.	ต้น	300	
		ต้น	350	**มีเหล็กสอดหัวเสาเข็ม(Dowel Bar)**
	เสาเข็ม ค.อ.ร. รูปสี่เหลี่ยมคี่้น ขนาด 0.18 x 0.18 ม	ต้น	180	
	เสาเข็ม ค.อ.ร. รูปสี่เหลี่ยมคี่้น ขนาด 0.22 x 0.22 ม	ต้น	200	
	เสาเข็ม ค.อ.ร. รูปสี่เหลี่ยมคี่้น ขนาด 0.26 x 0.26 ม	ต้น	250	
	เสาเข็ม ค.อ.ร. รูปสี่เหลี่ยมคี่้น ขนาด 0.30 x 0.30 ม	ต้น	280	
		ต้น	320	**มีเหล็กสอดหัวเสาเข็ม(Dowel Bar)**
	เสาเข็ม ค.อ.ร. รูปสี่เหลี่ยมคี่้น ขนาด 0.35 x 0.35 ม	ต้น	300	
		ต้น	330	**มีเหล็กสอดหัวเสาเข็ม(Dowel Bar)**
	เสาเข็ม ค.อ.ร. รูปสี่เหลี่ยมคี่้น ขนาด 0.40 x 0.40 ม	ต้น	320	
		ต้น	370	**มีเหล็กสอดหัวเสาเข็ม(Dowel Bar)**
	เสาเข็ม ค.อ.ร.รูปกลมกลาง ขนาด ศก. 0.25 ม.	ต้น	150	
	เสาเข็ม ค.อ.ร.รูปกลมกลาง ขนาด ศก. 0.30 ม.	ต้น	175	
	เสาเข็ม ค.อ.ร.รูปกลมกลาง ขนาด ศก. 0.35 ม.	ต้น	200	
	เสาเข็ม ค.อ.ร.รูปกลมกลาง ขนาด ศก. 0.40 ม.	ต้น	225	
	เสาเข็ม ค.อ.ร.รูปกลมกลาง ขนาด ศก. 0.45 ม.	ต้น	250	
	เสาเข็ม ค.อ.ร.รูปกลมกลาง ขนาด ศก. 0.50 ม.	ต้น	275	
	เสาเข็ม ค.อ.ร.รูปกลมกลาง ขนาด ศก. 0.60 ม.	ต้น	375	
	เสาเข็ม ค.อ.ร.รูปกลมกลาง ขนาด ศก. 0.80 ม.	ต้น	600	
	<b>**ตัดหัวเสาเข็มให้เหลือเหล็กสอด(Dowel Bar)ไว้ เพื่อยึดกับฐานรากอาคารหรือโครงสร้างหลัก**</b>			
1.3	งานขุดหลุมฐานรากและถมดิน			
1.3.1	ดินทั่วไป	ลบ.ม.	99	ปริมาณเกิน 100 ลบ.ม. หรือขุดลึกไม่เกิน 1.00 ม.
		ลบ.ม.	125	ปริมาณตั้งแต่ 25 - 100 ลบ.ม. หรือขุดลึก 1.00-1.50 ม.

**บัญชีค่าแรงงาน/ดำเนินการสำหรับถอดแบบคำนวณราคากลางงานก่อสร้าง**

ลำดับที่	รายการ	หน่วย	ค่าแรง/หน่วย (บาท)	หมายเหตุ
		ลบ.ม.	148	ปริมาณน้อยกว่า 25 ลบ.ม. หรือขุดลึกเกิน 1.50 ม.
1.3.2	ดินลูกรัง	ลบ.ม.	194	ปริมาณเกิน 100 ลบ.ม. หรือขุดลึกไม่เกิน 1.00 ม.
		ลบ.ม.	239	ปริมาณตั้งแต่ 25 - 100 ลบ.ม. หรือขุดลึก 1.00-1.50 ม.
		ลบ.ม.	283	ปริมาณน้อยกว่า 25 ลบ.ม. หรือขุดลึกเกิน 1.50 ม.
1.4	งานดินถมหรือทรายเพื่อปรับระดับ	ลบ.ม.	99	ขนจากกองใกล้อาคาร และปรับระดับ
1.5	งานวัสดุรองกันหลุม	ลบ.ม.	104	ใส่อิฐห้กรองกันหลุม
		ลบ.ม.	91	ใส่ทรายรองกันหลุม
1.6	งานผสมและเทคอนกรีต(กรณีผสมเอง )			
1.6.1	คอนกรีตหยาบ	ลบ.ม.	398	รองกันหลุม
1.6.2	คอนกรีตโครงสร้าง	ลบ.ม.	436	ทางเท้า ทางระบายน้ำบ่อพัก ถนนภายในบริเวณ
		ลบ.ม.	498	โครงสร้างและส่วนประกอบอาคารชั้นเดียว
		ลบ.ม.	542	โครงสร้างและส่วนประกอบอาคารหลายชั้น
1.7	เทคอนกรีตผสมเสร็จ	ลบ.ม.	306	ทางเท้า ทางระบายน้ำบ่อพัก ถนนภายในบริเวณ
		ลบ.ม.	391	โครงสร้างและส่วนประกอบอาคารชั้นเดียว
		ลบ.ม.	485	โครงสร้างและส่วนประกอบอาคารหลายชั้น
1.8	ประกอบและติดตั้งแบบหล่อคอนกรีต			
1.8.1	แบบหล่อทั่วไป	ตร.ม.	115	จำนวนตั้งแต่ 5,000 ตร.ม. ขึ้นไป
		ตร.ม.	133	จำนวนน้อยกว่า 5,000 ตร.ม.
1.8.2	แบบหล่อเปลือยผิว	ตร.ม.	154	ชนิดผิวเรียบ
		ตร.ม.	193	ชนิดผิวมีบัวลาดลาย
1.8.3	แบบหล่อที่ตั้งสูงเกินปกติ	ตร.ม.	154	ห้องคานหรือห้องพื้นสูง 5.00 - 7.00 ม.
		ตร.ม.	180	ห้องคานหรือห้องพื้นสูงเกิน 7.00 ม.
1.9	ติดตั้งแผ่นพื้นสำเร็จรูป			
1.9.1	ชนิดห้องเรียบต้น/แบบกลาง หน้า 5 - 8 ซม.	ตร.ม.	25	รวมงานอุดรอยต่อ แต่ไม่รวมเครื่องจักรในการยกติดตั้งในที่สูง
1.9.2	คอนกรีตอัดแรงแบบกลาง หน้า 0.10 - 0.13 ม.	ตร.ม.	35	รวมงานอุดรอยต่อ แต่ไม่รวมเครื่องจักรในการยกติดตั้งในที่สูง
1.9.3	คอนกรีตอัดแรงแบบกลาง หน้า 0.15 - 0.18 ม.	ตร.ม.	50	รวมงานอุดรอยต่อ แต่ไม่รวมเครื่องจักรในการยกติดตั้งในที่สูง
1.9.4	คอนกรีตอัดแรงแบบกลาง หน้า 0.20 - 0.23 ม.	ตร.ม.	60	รวมงานอุดรอยต่อ แต่ไม่รวมเครื่องจักรในการยกติดตั้งในที่สูง

**บัญชีค่าแรงงาน/ดำเนินการสำหรับถอดแบบคำนวณราคากลางงานก่อสร้าง**

ลำดับที่	รายการ	หน่วย	ค่าแรง/หน่วย (บาท)	หมายเหตุ
1.9.5	คอนกรีตอัดแรงแบบกลวง หน้า 0.25 - 0.30 ม.	ตร.ม.	70	รวมงานอุดรอยต่อ แต่ไม่รวมเครื่องจักรในการยกติดตั้งในที่สูง
1.10	ตัด, คัด และผูก เหล็กเส้นเสริมคอนกรีต			
1.10.1	ผิวเรียบ	ตัน	4,100	เส้นผ่าศูนย์กลาง น้อยกว่า 10 มม.
1.10.2	ผิวเรียบ/ผิวขรุขระ	ตัน	3,300	เส้นผ่าศูนย์กลาง ตั้งแต่ 10 มม. ถึง 16 มม.
1.10.3	ผิวเรียบ/ผิวขรุขระ	ตัน	2,900	เส้นผ่าศูนย์กลางตั้งแต่ 19 มม. ขึ้นไป
1.10.4	วางตะแกรงเหล็กสำเร็จรูป (Wire mesh)	ตร.ม.	5	
1.11	ประกอบเหล็กรูปพรรณ			
1.11.1	โครงหลังคาทั่วไป (ทรงจั่ว ทรงเพิง ทรงปั้นหยา อื่นๆ)	กก.	10	รวมลวดเชื่อม
1.11.2	โครงหลังคาทั่วไป (โครง TRUSS )	กก.	12	รวมลวดเชื่อม
1.11.3	โครงสร้างอาคาร(เหล็กหนา เช่น คาน เสา อื่นๆ)	กก.	12	รวมลวดเชื่อม ชนิด E60 (เชื่อมเหล็กทั่วไป)
		กก.	14	รวมลวดเชื่อม ชนิด E70 (ตัดประกอบ/เชื่อม)
		กก.	16	รวมลวดเชื่อม ชนิด E80 (ตัดประกอบ/เชื่อม)
	***ค่าแรงข้างต้นไม่รวมค่างาน ตัดโค้ง หัก หรือ ม้วน เหล็กรูปพรรณ***			
1.12	ทำโครงหลังคาไม้			ติดตั้งอะเส จันทัน แปะ หรือระแนงไม้ทุกระยะ(ถ้ามี)
1.12.1	ทรงจั่วและทรงเพิงแหงน	ตร.ม.	102	ระยะจันทัน หรือแปตั้งแต่ 75 ซม. ขึ้นไป
		ตร.ม.	140	ระยะจันทัน หรือแปน้อยกว่า 75 ซม.
1.12.2	ทรงปั้นหยา	ตร.ม.	140	ระยะจันทัน หรือแปตั้งแต่ 75 ซม. ขึ้นไป
		ตร.ม.	183	ระยะจันทัน หรือแปน้อยกว่า 75 ซม.
1.12.3	ทรงไทย	ตร.ม.	198	ระยะจันทัน หรือแปตั้งแต่ 75 ซม. ขึ้นไป
		ตร.ม.	304	ระยะจันทัน หรือแปน้อยกว่า 75 ซม.

บัญชีค่าแรงงาน/ดำเนินการสำหรับถอดแบบคำนวณราคากลางงานก่อสร้าง

ลำดับที่	รายการ	หน่วย	ค่าแรง/หน่วย (บาท)	หมายเหตุ
2	งานสถาปัตยกรรม			
2.1	งานหลังคา			
2.1.1	กระเบื้องลอนคู่, ลอนเล็ก	ตร.ม.	45	ทรงจั่วและทรงเพิงแหงน
		ตร.ม.	50	ทรงปั้นหย่า
		ตร.ม.	55	ทรงไทย
2.1.2	กระเบื้องพริมา	ตร.ม.	50	ทรงจั่ว, ทรงเพิง, ทรงปั้นหย่า, ทรงไทย
		เมตร	45	ครอบข้าง, ครอบชนผนัง
		เมตร	55	ครอบสันโค้ง ตัดกระเบื้องรางตะเข้
2.1.3	กระเบื้องคอนกรีต (ซีแพคโมเนีย)	ตร.ม.	74	ทรงจั่ว, ทรงเพิง, ทรงปั้นหย่า, ทรงไทย
	หรืออื่นๆ ที่ขนาดและคุณสมบัติเทียบเท่า	เมตร	74	ครอบข้าง, ครอบป็นลม
		เมตร	74	ครอบสันโค้ง, ตะเข้สัน (รวมค่าแรงปูนทราย, ทราย)
		เมตร	74	ตัดกระเบื้องตะเข้ราง, ครอบชนผนัง
2.1.4	กระเบื้องดินเผา, กระเบื้องทางมน, กระเบื้องว่าว	ตร.ม.	89	ทรงจั่ว, ทรงเพิง
	หรืออื่นๆ ที่ขนาดและคุณสมบัติเทียบเท่า	ตร.ม.	80	ทรงปั้นหย่า
		ตร.ม.	80	ทรงไทย
		ตร.ม.	80	ครอบสันโค้ง, ตัดกระเบื้องตะเข้ราง
2.1.5	กระเบื้องนิวสไตล์	ตร.ม.	80	ทรงจั่ว ทรงปั้นหย่า ทรงเพิง
	หรืออื่นๆ ที่คุณสมบัติเทียบเท่า	เมตร	80	ครอบข้าง ครอบป็นลม
		เมตร	80	ครอบสันหลังคา ครอบชนผนัง
		เมตร	80	ครอบตะเข้สัน ตัดกระเบื้องตะเข้ราง
2.1.6	กระเบื้องไอเอยรา	ตร.ม.	85	ทรงจั่ว ทรงปั้นหย่า ทรงเพิง
	หรืออื่นๆ ที่คุณสมบัติเทียบเท่า	เมตร	80	ครอบข้าง ครอบป็นลม
		เมตร	80	ครอบสันหลังคา ครอบชนผนัง
		เมตร	100	ครอบตะเข้สัน ตัดกระเบื้องตะเข้ราง
2.1.7	กระเบื้องดินเผาเคลือบสี, เคลือบเซรามิค (CERIS)	ตร.ม.	80	ทรงจั่ว ทรงปั้นหย่า ทรงเพิง ทรงไทย
	หรืออื่นๆ ที่คุณสมบัติเทียบเท่า	เมตร	80	ครอบข้าง ครอบป็นลม ครอบบงลอน
		เมตร	80	ครอบสันหลังคา ครอบชนผนัง
		เมตร	100	ครอบตะเข้สัน ตัดกระเบื้องตะเข้ราง
2.1.8	หลังคาเหล็กตีลอน (Metal Sheet)	ตร.ม.	70	หลังคาทรงเพิง ทรงจั่ว ทรงปั้นหย่า
		ตร.ม.	80	หลังคาทรงตัดโค้ง
		เมตร	50	ครอบสัน ครอบข้าง (Flashing)
2.1.9	หลังคาสังกะสี (ทุกขนาด)	ตร.ม.	23	ทรงจั่ว ทรงปั้นหย่า ทรงเพิง ทรงไทย
2.1.10	ส่วนประกอบงานหลังคา			

**บัญชีค่าแรงงาน/ดำเนินการสำหรับถอดแบบคำนวณราคากลางงานก่อสร้าง**

ลำดับที่	รายการ	หน่วย	ค่าแรง/หน่วย (บาท)	หมายเหตุ
	ฉนวนกันความร้อน (วางบนแป)	ตร.ม.	20	พ้อย์กันความร้อน (หน้าเดียว, สองหน้า)
	ฉนวนกันความร้อน (วางใต้กระเบื้องรับด้วยลวดหรือเหล็กตะแกรง)	ตร.ม.	25	ฉนวนใยแก้วหน้าไม้เกิน 3"
	แปสำเร็จรูป (ทุกขนาด)	ตร.ม.	25	ยึดด้วยตะปูเกลียว
	ปิดนก (P.V.C) สำเร็จรูป	เมตร	10	ยึดด้วยตะปู หรือตะปูเกลียว
	รางน้ำตะเข้ สำเร็จรูป	เมตร	25	สแตนเลส หรือสังกะสี
	เชิงชาย+ทับเชิงชายไม้เนื้อแข็ง	เมตร	94	ขนาด 1" x 8" + 1" x 6" (ใส่ลบบม)
	เชิงชาย+ทับเชิงชายไม้สำเร็จรูป (ไม้เทียม)	เมตร	73	ขนาด 1" x 8" + 1" x 6" ทุกขนาด
	เชิงชายไม้เนื้อแข็งหรือไม้สำเร็จรูป (ไม้เทียม)	เมตร	45	ขนาดหน้ากว้าง 6" - 8" (แผ่นเดียว)
2.2	งานฝ้าเพดาน			
2.2.1	ติดตั้งโครงคร่าวไม้และตีฝ้าไม้, ไม้สำเร็จรูป			
	ฝ้าไม้เข้าลิ้น	ตร.ม.	147	หน้าไม้กว้าง 5 นิ้วขึ้นไป
		ตร.ม.	162	หน้าไม้กว้าง 3.5 - 4 นิ้ว
	ฝ้าตีซ้อนเกล็ดหรือตีทับเกล็ด ขนาดหน้าไม้กว้าง 6"	ตร.ม.	127	ไม้สำเร็จรูป, ไม้เทียม
		ตร.ม.	136	ไม้เนื้อแข็ง (ไม้อย่าง, ไม้แดง, ไม้มะค่า ฯลฯ)
	ฝ้าเพดานตีเว้นร่อง 1 ซม. ขนาดหน้าไม้กว้าง 2" - 3"	ตร.ม.	112	ไม้สำเร็จรูป, ไม้เทียม
		ตร.ม.	167	ไม้เนื้อแข็ง (ไม้อย่าง, ไม้แดง, ไม้มะค่า ฯลฯ)
2.2.2	ติดตั้งโครงคร่าวไม้และตีแผ่นฝ้าชนิดแผ่นเรียบ			
	แผ่นไม้อัดยาง, แผ่นไม้อัดสัก (ตีชิด, เว้นร่อง)	ตร.ม.	80	หนาไม่เกิน 6 มม.
	แผ่นยิบซัมราบรอยต่อเรียบ	ตร.ม.	97	หนาไม่เกิน 12 มม.
	แผ่นไฟเบอร์ซีเมนต์, แผ่นไม้อัดซีเมนต์ (ตีเว้นร่อง)	ตร.ม.	94	หนาไม่เกิน 6 มม.
	แผ่นไฟเบอร์ซีเมนต์, แผ่นไม้อัดซีเมนต์ (ตีชิดเก็บร่องรอยต่อ)	ตร.ม.	92	หนาไม่เกิน 6 มม.
2.2.3	ติดตั้งโครงคร่าวเหล็กชุบสังกะสีและปูแผ่นฝ้ายิบซัม	ตร.ม.	75	ทุกชนิดแผ่น/ทุกความหนา
	พร้อมฉาบรอยต่อเรียบ			
2.2.4	ติดตั้งโครงคร่าวที่-บาร์และวางแผ่นฝ้ายิบซัม/อื่นๆ	ตร.ม.	52	ทุกระยะ/ทุกชนิดแผ่น/ทุกความหนา
2.2.5	ไม้ขอบฝ้าเพดาน			
	ไม้ขอบฝ้า ไม้เนื้อแข็ง ขนาด 2", 3"	เมตร	45	ใส่ลบบม
	ไม้ขอบฝ้า สำเร็จรูป (ทุกขนาด)	เมตร	40	ไม้เทียม
	บัวเพ็ 45 องศา ขนาด 2"	เมตร	45	ไม้สัก, ไม้เนื้อแข็ง
	บัวเพ็ 45 องศา ขนาด 3", 4"	เมตร	60	ไม้สัก, ไม้เนื้อแข็ง
	บัวเพ็ 45 องศา ขนาด 2"	เมตร	40	โพลียูรีเทน, สำเร็จรูปอื่นๆ
	บัวเพ็ 45 องศา ขนาด 3", 4"	เมตร	45	โพลียูรีเทน, สำเร็จรูปอื่นๆ



บัญชีค่าแรงงาน/ดำเนินการสำหรับถอดแบบคำนวณราคากลางงานก่อสร้าง

ลำดับที่	รายการ	หน่วย	ค่าแรง/หน่วย (บาท)	หมายเหตุ
2.3	งานผนัง และตกแต่งผิวผนัง			
2.3.1	งานก่อผนัง			
	ก่ออิฐมวลฉนวน ก่อครึ่งแผ่น	ตร.ม.	89	ผนัง, ราวระเบียงอาคาร
	ก่ออิฐมวลฉนวน ก่อเต็มแผ่น	ตร.ม.	167	ผนัง, ราวระเบียงอาคาร
	ก่ออิฐกลวงไม่รับน้ำหนัก ก่อครึ่งแผ่น	ตร.ม.	84	ผนัง, ราวระเบียงอาคาร
	ก่ออิฐกลวงไม่รับน้ำหนัก ก่อเต็มแผ่น	ตร.ม.	153	ผนัง, ราวระเบียงอาคาร
	ก่ออิฐมวลเบา ขนาด 0.20x0.60x0.075 ม.	ตร.ม.	56	ผนัง, ราวระเบียงอาคาร
	ก่ออิฐมวลเบา ขนาด 0.20x0.60x0.10 ม.	ตร.ม.	60	ผนัง, ราวระเบียงอาคาร
	ก่ออิฐมวลเบา ขนาด 0.20x0.60x0.125 ม.	ตร.ม.	63	ผนัง, ราวระเบียงอาคาร
	ก่ออิฐมวลเบา ขนาด 0.20x0.60x0.15 ม.	ตร.ม.	68	ผนัง, ราวระเบียงอาคาร
	ก่ออิฐมวลเบา ขนาด 0.20x0.60x0.20 ม.	ตร.ม.	78	ผนัง, ราวระเบียงอาคาร
	ก่อคอนกรีตบล็อก ขนาด 0.19x0.39x0.07 ม.	ตร.ม.	80	ผนัง, ราวระเบียงอาคาร
	ก่อคอนกรีตบล็อก ขนาด 0.19x0.39x0.09 ม.	ตร.ม.	86	ผนัง, ราวระเบียงอาคาร
	ก่อคอนกรีตบล็อก ขนาด 0.19x0.39x0.19 ม.	ตร.ม.	98	ผนัง, ราวระเบียงอาคาร
	ก่ออิฐทนไฟ ก่อครึ่งแผ่น	ตร.ม.	84	ผนัง, ราวระเบียงอาคาร
	ก่ออิฐทนไฟ ก่อเต็มแผ่น	ตร.ม.	153	ผนัง, ราวระเบียงอาคาร
	ก่อวัสดุก่อ แต่งแนวหน้าเดียว	ตร.ม.	106	ก่ออิฐมวลฉนวน, อิฐมวลฉนวนชนิด 2 รู ซักกรอง
		ตร.ม.	110	ก่ออิฐบุปก. ซักกรอง
		ตร.ม.	89	ก่อคอนกรีตบล็อก ฉาบแต่งร่องโชว์แนว**
	ก่อวัสดุก่อ แต่งแนวสองหน้า	ตร.ม.	100	ก่อคอนกรีตบล็อกชนิดช่องลมแบบมีลิ้นกันฝน
		ตร.ม.	105	ก่อคอนกรีตบล็อก ฉาบแต่งร่องโชว์แนว**
	ก่อบล็อกแก้ว(Glass Block)	ตร.ม.	150	เจาะร่องโชว์แนวสองด้าน ขนาด 12"x12"
		ตร.ม.	200	เจาะร่องโชว์แนวสองด้าน ขนาด 8"x8"
		ตร.ม.	240	เจาะร่องโชว์แนวสองด้าน ขนาด 6"x6"
	เสาเอ็นและคานทับหลัง ค.ส.ล. (ครึ่งแผ่น ขนาด 7.5x10.0 ซม.)	เมตร	44	(ไม่รวมค่าวัสดุ)
	เสาเอ็นและคานทับหลัง ค.ส.ล. (เต็มแผ่น ขนาด 15.0x10.0 ซม.)	เมตร	62	(ไม่รวมค่าวัสดุ)
	เสาเอ็นและคานทับหลัง ค.ส.ล. (เต็มแผ่น ขนาด 20.0x10.0 ซม.)	เมตร	78	(ไม่รวมค่าวัสดุ)
	**ฉาบแต่งบริเวณแนวก่อ ไม่ใช่ฉาบปูนเรียบร้อยงานผนัง			
2.3.1.1	งานก่อผนังรี้ว			
	ก่ออิฐมวลฉนวน ก่อครึ่งแผ่น	ตร.ม.	78	
	ก่อคอนกรีตบล็อก ขนาด 0.19x0.39x0.07 ม.	ตร.ม.	65	
	ก่อคอนกรีตบล็อก ขนาด 0.19x0.39x0.09 ม.	ตร.ม.	73	

บัญชีค่าแรงงาน/ดำเนินการสำหรับถอดแบบคำนวณราคากลางงานก่อสร้าง

ลำดับที่	รายการ	หน่วย	ค่าแรง/หน่วย (บาท)	หมายเหตุ
	ก้อคอนกรีตบล็อก ขนาด 0.19x0.39x0.19 ม.	ตร.ม.	91	
	ก้ออิฐมวลเบา ขนาด 0.20x0.60x0.075 ม.	ตร.ม.	53	
	ก้ออิฐมวลเบา ขนาด 0.20x0.60x0.10 ม.	ตร.ม.	56	
	ก้ออิฐมวลเบา ขนาด 0.20x0.60x0.125 ม.	ตร.ม.	61	
	ก้ออิฐมวลเบา ขนาด 0.20x0.60x0.15 ม.	ตร.ม.	66	
	ก้ออิฐมวลเบา ขนาด 0.20x0.60x0.20 ม.	ตร.ม.	75	
2.3.1.2	งานฉาบปูน			
	ฉาบปูนโครงสร้าง	ตร.ม.	100	เสา, คาน (รวมงานซิปเซียม)
	ฉาบปูนโครงสร้าง(ภายนอก)	ตร.ม.	115	เสา, คาน (รวมงานซิปเซียม)
	ฉาบปูนผนัง	ตร.ม.	82	ผนังก้ออิฐทุกประเภท(ผนังภายในอาคาร รั้ว)
		ตร.ม.	95	ผนังก้ออิฐทุกประเภท(ผนังภายนอกอาคาร)
	ฉาบปูนผนังเจาะร่อง เว้นระยะ 30-50 ซม.	ตร.ม.	113	งานผนัง, งานรั้ว
	ฉาบปูนทรายรองพื้น (เตรียมผิวเพื่อวัสดุต่างๆ)	ตร.ม.	70	ซีเมนต์รองแนวขวาง
	ฉาบปูนเรียบผิวซีเมนต์ขัดมัน, หรือผสมน้ำยากันซึม	ตร.ม.	87	ก้ออิฐ หรือผนัง ค.ส.ล.
	ฉาบแต่งร่องโซ่แฉว (คอนกรีตบล็อก)	ตร.ม.	30	งานผนัง, งานรั้ว (ฉาบแต่งผิวข้างร่องด้านเดียว)
	ฉาบปูนผนังตั้งเกรียง, ทำปูนสลัด	ตร.ม.	100	งานผนัง, งานรั้ว
	ทำปูนสลัดปาดหน้าเรียบ	ตร.ม.	113	งานผนัง, งานรั้ว
	ฉาบปูนเพดาน	ตร.ม.	82	ความสูงไม่เกิน 3.00 เมตร
		ตร.ม.	94	ความสูงตั้งแต่ 3.00 - 5.00 เมตร
		ตร.ม.	106	ความสูงเกิน 5.00 เมตร
2.3.1.3	งานบุวัสดุทำผิวผนัง(รวมค่าแรงปูนสำหรับกรุ บนผนังเรียบหรือฉาบแล้ว)			
	ผนังบุกระเบื้องโมเสก ทุกชนิด	ตร.ม.	174	ขนาดตั้งแต่ 1"x1" หรือ 2"x2" (ชนิดแผ่น 12"x12")
		ตร.ม.	217	ขนาด 1" x 1" ถึง 2" x 2" (ชนิดชิ้นเดี่ยว)
	ผนังบุกระเบื้องดินเผาไฟสูง/เคลือบสี	ตร.ม.	166	ขนาด 6" x 6" (เว้นร่อง)
		ตร.ม.	183	ขนาดเล็กกว่า 6" x 6", 4" x 4" หรือ 4" x 8"
	ผนังบุกระเบื้องดินเผาเคลือบเซรามิก	ตร.ม.	166	ขนาด 8" x 8", 8" x 10" หรือ 12" x 12" (เว้นร่อง)
		ตร.ม.	181	ขนาด 12" x 24", 18" x 18" ขึ้นไป (เว้นร่อง)
		ตร.ม.	201	ขนาดตั้งแต่ 4" x 4", 4" x 8", 6" x 6" (เว้นร่อง)
	ผนังบุกระเบื้องดินเผาเคลือบเซรามิก (แผ่นกรวยเชิง, แผ่นกลาง)	ตร.ม.	201	ขนาด 8"x8", 8"x10", 12"x12", 12"x24" (เว้นร่อง)
				ปูตะแคง หรือปูตัดขอบ (กรวยเชิง, แผ่นกลาง)
	ผนังบุกระเบื้องแกรนิตโต้	ตร.ม.	174	ขนาด 12" x 12", 16" x 16" (ปูชิด)
		ตร.ม.	189	ขนาด 12" x 24", 18" x 18" ขึ้นไป (ปูชิด)
	ผนังบุกระเบื้องดินเผาประดับวาดลาย	ตร.ม.	232	ขนาดตั้งแต่ 4" x 4" ขึ้นไป ไม่เกิน 4" x 4"

บัญชีค่าแรงงาน/ดำเนินการสำหรับถอดแบบคำนวณราคากลางงานก่อสร้าง

ลำดับที่	รายการ	หน่วย	ค่าแรง/หน่วย (บาท)	หมายเหตุ
	ผนังบุหินธรรมชาติ, หินเทียบประดับ	ตร.ม.	220	ทุกขนาดตั้งแต่ 2" x 8" ขึ้นไป (ปูชิด, ปูสลับ)
	ผนังบุหินภูเขา	ตร.ม.	203	คละขนาด, หรือตัดเศษหน้างาน
	ผนังบุหินอ่อน, บุษินแกรนิต (Wet Process)	ตร.ม.	265	ขนาด 0.30x0.30 ม., 0.40x0.40 ม. (ปูชิด)
		ตร.ม.	302	ขนาด 0.30x0.60 ม. , 0.40x0.80 ม. (ปูชิด)
	ผนังบุหินอ่อน, บุษินแกรนิต (Dry Process)	ตร.ม.	450	ขนาด 0.30x0.60 ม. , 0.40x0.80 ม.(รวมติดตั้งโครงคร่า)
	ผนังบุหินกาบ	ตร.ม.	248	คละขนาด / ตัดหน้างาน
		ตร.ม.	210	สำเร็จรูปขนาด 0.15 x 0.15 ม. , 0.20 x 0.20 ม.
	ผนังทาสีทรายล้าง, หินล้าง, กรวดล้าง	ตร.ม.	121	ผนังทั่วไป หรือแบ่งแนวร่อง/เส้น ที วี ซี.
		ตร.ม.	138	เสา คาน ตรีบ แผงบังแดด
	ผนังทาสีผิวหินขัด	ตร.ม.	161	ผนังทั่วไป หรือแบ่งแนวร่อง/เส้น ที วี ซี.
		ตร.ม.	186	เสา คาน ตรีบ แผงบังแดด
	ติดตั้งปูนปั้นสำเร็จ (รวมค่าแรงปูนทราย/อื่นๆ)	ม.	60	ขนาดกว้าง 3" - 4"
		ม.	80	ขนาดกว้าง 5" - 6"
		ม.	100	ขนาดกว้าง 8" - 10"
2.3.2	ตั้งคร่าวและตีฝ้าไม้			
2.3.2.1	ฝ้าไม้เข้าลิ้น ตีด้านเดียว	ตร.ม.	140	หน้าไม้กว้าง 5 นิ้วขึ้นไป
		ตร.ม.	154	หน้าไม้กว้างไม่ถึง 5 นิ้ว
		ตร.ม.	197	เข้าลิ้นเป็นลวดลาย
2.3.2.2	ฝ้าไม้เข้าลิ้น ตีสองด้าน	ตร.ม.	221	หน้าไม้กว้าง 5 นิ้วขึ้นไป
		ตร.ม.	240	หน้าไม้กว้างไม่ถึง 5 นิ้ว
		ตร.ม.	304	เข้าลิ้นเป็นลวดลาย
2.3.2.3	ฝ้าไม้ตีซ้อนเกล็ดหรือตีทับเกล็ด	ตร.ม.	69	ไม้สำเร็จรูป (ไม้เทียม) ขนาด 6", 8"
		ตร.ม.	96	ไม้ยาง, ไม้เนื้อแข็ง
2.3.2.4	ไม้มอบฝ้า ไม้เนื้อแข็ง	เมตร	41	สลอบมุม
2.3.2.5	ไม้มอบฝ้า สำเร็จรูป (ไม้เทียม)	เมตร	38	ไม้เทียม
2.3.2.6	ตั้งคร่าวและตีฝ้าวัสดุแผ่นสำเร็จรูป			
	ไม้อัด ไม้อัดแผ่นเรียบ ยิปซัมบอร์ด ตีด้านเดียว	ตร.ม.	69	กรุพอดีแผ่นไม่ต้องตัดต่อ
	(เฉลี่ยทุกขนาดความหนา)	ตร.ม.	88	มีการตัดต่อ
		ตร.ม.	121	ฝ้าลอยจากพื้น หรือกรุเป็นลวดลาย
2.3.2.7	ไม้อัด ไม้อัดแผ่นเรียบ ยิปซัมบอร์ด ตีสองด้าน	ตร.ม.	108	กรุพอดีแผ่นไม่ต้องตัดต่อ
	(เฉลี่ยทุกขนาดความหนา)	ตร.ม.	128	มีการตัดต่อ
2.3.2.8	กระเบื้องไฟเบอร์ซีเมนต์แผ่นเรียบ ตีด้านเดียว	ตร.ม.	89	กรุพอดีแผ่นไม่ต้องตัดต่อ
	(เฉลี่ยทุกขนาดความหนา)	ตร.ม.	108	มีการตัดต่อ

บัญชีค่าแรงงาน/ดำเนินการสำหรับถอดแบบคำนวณราคากลางงานก่อสร้าง

ลำดับที่	รายการ	หน่วย	ค่าแรง/หน่วย (บาท)	หมายเหตุ
		ตร.ม.	128	เผาลอยจากพื้น หรือกรุเป็นลวดลาย
2.3.2.9	กระเบื้องไฟเบอร์ซีเมนต์แผ่นเรียบ สีสองด้าน	ตร.ม.	140	กรุพอดีแผ่นไม่ต้องตัดต่อ
	(เฉลี่ยทุกขนาดความหนา)	ตร.ม.	154	มีการตัดต่อ
2.3.3	ติดตั้งโครงคร่าวเหล็กชุบสังกะสี/บุผนังแผ่นสำเร็จรูป			
	ติดตั้งโครงคร่าวบุแผ่นยิปซัมบอร์ด บุสองด้าน	ตร.ม.	130	ทุกขนาดความหนา/ความสูงไม่เกิน 3.00 ม.
	ติดตั้งโครงคร่าวบุแผ่นยิปซัมบอร์ด บุด้านเดียว	ตร.ม.	100	ทุกขนาดความหนา/ความสูงไม่เกิน 3.00 ม.
	ติดตั้งโครงคร่าวบุแผ่นไฟเบอร์ซีเมนต์ บุสองด้าน	ตร.ม.	120	ทุกขนาดความหนา/ความสูงไม่เกิน 3.00 ม.
	ติดตั้งโครงคร่าวบุแผ่นไฟเบอร์ซีเมนต์ บุด้านเดียว	ตร.ม.	95	ทุกขนาดความหนา/ความสูงไม่เกิน 3.00 ม.
2.4	งานปูวัสดุผิวพื้น			
2.4.1	งานเทพื้นทรายห่าผิว, เตรียมผิว			
	เทพื้นทรายปรับระดับพร้อมขัดเรียบ, ขัดหยาบ	ตร.ม.	61	
	เทพื้นทรายปรับระดับพร้อมขัดมัน	ตร.ม.	82	
	ขัดหยาบผิวพื้น (ไม่รวมค่าแรงผสมเทพื้นทรายปรับระดับ)	ตร.ม.	30	บนพื้นคอนกรีตเสริมเหล็ก
	ขัดมันเรียบ (ไม่รวมค่าแรงผสมเทพื้นทรายปรับระดับ)	ตร.ม.	40	บนพื้นคอนกรีตเสริมเหล็ก
	ขัดร่องลายก้างปลา (ไม่รวมค่าแรงผสมเทพื้นทรายปรับระดับ)	ตร.ม.	45	บนพื้นคอนกรีตเสริมเหล็ก
2.4.2	พื้นทำทรายล้าง, หินล้าง, กรวดล้าง	ตร.ม.	99	แบ่งฝั่งเส้น ที วี ซี. หรือธรรมดา (ไม่มีลวดลาย)
		ตร.ม.	158	แบ่งฝั่งเส้น ที วี ซี. โลหะ ขึ้นรูปเส้นลายประดับ
2.4.3	พื้นทำผิวหินขัด	ตร.ม.	153	แบ่งฝั่งเส้น ที วี ซี. หรือธรรมดา (ไม่มีลวดลาย)
		ตร.ม.	198	แบ่งฝั่งเส้น ที วี ซี. โลหะ ขึ้นรูปเส้นลายประดับ
2.4.4	พื้นปูกระเบื้องดินเผาเคลือบสีไฟสูง/ไม่เคลือบสี	ตร.ม.	159	ขนาดตั้งแต่ 4" x 4", 6" x 6" (เว้นร่อง)
		ตร.ม.	153	ขนาด 8" x 8" (เว้นร่อง)
2.4.5	พื้นปูกระเบื้องดินเผาเคลือบสีไฟสูง/ไม่เคลือบสี ปูสลัหรือเว้นแนว	ตร.ม.	199	ขนาด 6" x 6", 8" x 8" เว้นแนวตั้งแต่ 1" ไม่เกิน 2"
	ทรายล้าง กรวดล้าง หรือหินล้าง			ปูธรรมดา หรือปูทะแยง
2.4.6	พื้นปูกระเบื้องดินเผาเคลือบเซรามิค	ตร.ม.	193	ขนาดตั้งแต่ 4" x 4" หรือ 4" x 8" (เว้นร่อง)
		ตร.ม.	166	ขนาด 6" x 6" (เว้นร่อง)
		ตร.ม.	158	ขนาด 8" x 8", 12" x 12", 16" x 16" (เว้นร่องชิด)
		ตร.ม.	174	ขนาด 18" x 18", 20" x 20", 24" x 24" (เว้นร่องชิด)
2.4.7	พื้นปูกระเบื้องดินเผาเคลือบเซรามิค ปูสลั/เว้นแนว	ตร.ม.	201	ขนาด 6" x 6", 8" x 8" เว้นร่องตั้งแต่ 1" ไม่เกิน 2"
	ทรายล้าง กรวดล้าง หรือหินล้าง			ปูธรรมดา หรือปูทะแยง
2.4.8	พื้นปูกระเบื้องแกรนิตโต้ (รวมค่าแรงทำปูนทรายแล้ว)	ตร.ม.	184	ขนาด 12"x12" ถึง 16"x16" (ปูชิด)
		ตร.ม.	217	ขนาด 18"x18" ถึง 20"x20" (ปูชิด)
		ตร.ม.	222	ขนาด 24"x24" ขึ้นไป (ปูชิด)

บัญชีค่าแรงงาน/ดำเนินการสำหรับถอดแบบคำนวณราคากลางงานก่อสร้าง

ลำดับที่	รายการ	หน่วย	ค่าแรง/หน่วย (บาท)	หมายเหตุ
2.4.9	พื้นปูกระเบื้องโมเสก ทุกชนิด (รวมค่าแรงทำปูนทรายแล้ว)	ตร.ม.	174	ขนาดตั้งแต่ 1" x 1" ถึง 2" x 2" (ชนิดแผ่น 12" x 12")
		ตร.ม.	229	ขนาด 1" x 1" ถึง 2" x 2" (ชนิดชิ้นเดี่ยว)
2.4.10	พื้นปูแผ่นหินขัดสำเร็จรูป (รวมค่าแรงทำปูนทรายแล้ว)	ตร.ม.	183	ขนาดตั้งแต่ 12"x12" , 16"x16" (ปูชิด)
2.4.11	พื้นปูแผ่นหินอ่อน, หินแกรนิต (รวมค่าแรงทำปูนทรายแล้ว)	ตร.ม.	164	ขนาด 0.30x0.30 ม., 0.40x0.40 ม.
		ตร.ม.	198	ขนาด 0.30x0.60 ม., 0.40x0.80 ม., 0.5x0.50 ม.
		ตร.ม.	220	ขนาด 0.80x0.80 ขึ้นไป
		ตร.ม.	120	เฉพาะค่าแรงพ่นทราย หรือพ่นไฟ (หินแกรนิต)
หมายเหตุ - รวมค่าแรงปูนทรายแล้ว หมายถึงปูนทรายที่ใช้รองพื้นขณะปู (ไม่ใช่งานปูนทรายเรียบปรับระดับเตรียมผิว)				
2.4.12	พื้นผิวปูกระเบื้องยาง พี วี ซี. ชนิดแผ่น ทุกความหนา	ตร.ม.	40	ขนาด 9"x9" ถึง 12"x12" (มากกว่า 100 ตร.ม.)
	(รวมค่าแรงทาการรองพื้นแล้ว)	ตร.ม.	50	ขนาด 9"x9" ถึง 12"x12" (น้อยกว่า 100 ตร.ม.)
		ตร.ม.	55	ขนาด 18"x18" , 12"x24" , 24"x24"
		ตร.ม.	80	ขนาด 10x91.6 ซม. หรือหน้ากว้างไม่เกิน 15
2.4.13	พื้นผิวปูกระเบื้องยางชนิดม้วน ทุกความหนา	ตร.ม.	100	มากกว่า 100 ตร.ม.
	(รวมค่าแรงทาการรองพื้นแล้ว)	ตร.ม.	120	น้อยกว่า 100 ตร.ม.
2.4.14	พื้นปูแผ่นไม้สำเร็จรูป (ลามิเนต) ทุกความหนา	ตร.ม.	70	มากกว่า 100 ตร.ม.
	(ไม่รวมตีบัวเชิงผนัง)	ตร.ม.	90	น้อยกว่า 100 ตร.ม.
2.4.15	พื้นปูพรม (ชนิดแผ่น, ชนิดม้วน)	ตร.ม.	80	มากกว่า 100 ตร.ม.
		ตร.ม.	100	น้อยกว่า 100 ตร.ม.
หมายเหตุ - รวมค่าแรงปูนทรายแล้ว * หมายถึงปูนทรายที่ใช้รองพื้นขณะปู (ไม่ใช่งานปูนทรายปรับระดับเตรียมผิว)				
- ไม่รวมงานพื้นปูทรายผิวขัดมันหรือขัดเรียบปรับระดับและกวาดหาสำหรับงานปูกระเบื้องยาง				
2.4.16	งานทำพื้นไม้			
2.4.16.1	ติดตั้งคาน ดง และปูพื้นไม้	ตร.ม.	167	พื้นไม้ตีขน (ไม่เข้าลิ้น)
		ตร.ม.	188	พื้นไม้เข้าลิ้น ทุกขนาด
2.4.16.2	ติดตั้ง ดง และปูพื้นไม้	ตร.ม.	149	พื้นไม้ตีขน (ไม่เข้าลิ้น)
		ตร.ม.	167	พื้นไม้เข้าลิ้น ทุกขนาด
2.4.16.3	ปูพื้นไม้ปาเก้ หนา 1" ทุกขนาดของไม้	ตร.ม.	95	มากกว่า 100 ตร.ม. ขึ้นไป ถ้าน้อยกว่า **
	ปูพื้นไม้เข้าลิ้น 1"x4" ยาวไม่เกิน 3.00 ม.	ตร.ม.	120	มากกว่า 100 ตร.ม. ขึ้นไป ถ้าน้อยกว่า **
	ค่าขัดพื้นไม้ด้วยเครื่อง	ตร.ม.	50	พื้นที่ 80-100 ตร.ม. ขึ้นไป
		ตร.ม.	70	พื้นที่ 50-80 ตร.ม. ถ้าน้อยกว่า **
2.4.17	บัวเชิงผนังชนิดต่างๆ			
	บัวเชิงผนังหินอ่อน, หินแกรนิต*	เมตร	220	ขนาดความสูง 4", 5" (เรียบบัวหลุยส์, ครึ่งวงกลม)
	บัวเชิงผนังหินอ่อน, หินแกรนิต*	เมตร	175	ขนาดความสูง 4", 5" (ลบมุม 45 องศา)
	บัวเชิงผนังทำทรายล้าง, หินล้าง, กรวดล้าง	เมตร	70	ขนาดความสูง 4", 5"

บัญชีค่าแรงงาน/ดำเนินการสำหรับถอดแบบคำนวณราคากลางงานก่อสร้าง

ลำดับที่	รายการ	หน่วย	ค่าแรง/หน่วย (บาท)	หมายเหตุ
	บัวเชิงผนังทำหินขัดหล่อกับที่	เมตร	75	ขนาดความสูง 4", 5"
	บัวเชิงผนังหินขัดสำเร็จรูป*	เมตร	55	ขนาดความสูง 4", 5"
	บัวเชิงผนังบุกระเบื้องเซรามิค*	เมตร	50	ขนาดความสูง 4", 6", 8"
	บัวเชิงผนังยาง (ชนิดมันวัน)	เมตร	40	ขนาดความสูง 4", 5"
	บัวเชิงผนังสำเร็จรูป (พี วี ซี.)	เมตร	40	ขนาดความสูง 4"
	บัวเชิงผนังไม้เนื้อแข็ง, ไม้เต็ง	เมตร	50	ขนาดความสูง 4"
	บัวเชิงผนังไม้สัก, ไม้แดง, ไม้ชะค่า	เมตร	45	ขนาดความสูง 4", 5"
	บัวเชิงผนังไม้สำเร็จรูป (ไม้เทียม, GRC)	เมตร	45	ขนาดความสูง 4"
	บัวเชิงผนังสำเร็จรูป (สแตนเลส, อลูมิเนียม)	เมตร	45	ขนาดความสูง 4", 5"
	บัวเชิงผนังผิวชนิดขัดมันเรียบ	เมตร	40	ขนาดความสูง 4", 5"
	บัวเชิงผนังทาสีน้ำมัน	เมตร	20	ขนาดความสูง 4", 5"
	หมายเหตุ *รวมค่าแรงปูนทรายแล้ว หมายถึงปูนทรายที่ใช้รองพื้นขณะติดตั้ง (ไม่รวมค่าวัสดุ)			
2.5	งานประตู-หน้าต่าง			
2.5.1	ทำวงกบไม้ (กรณีคิดโดยปริมาตรของไม้ ยังไม่รวมค่าอบไม้)	เมตร	40	วงกบประตู ช่องแสง ประกอบในที่
		เมตร	50	วงกบหน้าต่าง ช่องแสง ประกอบในที่
2.5.2	ติดตั้งวงกบไม้, วงกบไฟเบอร์	ตร.ม.	100	วงกบประตู ช่องแสง
		ตร.ม.	175	วงกบหน้าต่าง ช่องแสง
2.5.3	ติดตั้งบาน (พร้อมบานพับ, กลอน, มือจับ)	ตร.ม.	105	บานประตูไม้ (ปรับแต่ง)
		ตร.ม.	75	บานประตูไฟเบอร์, บานสำเร็จรูป
		ตร.ม.	105	บานหน้าต่างไม้ (ปรับแต่ง)
2.5.4	ติดตั้งอุปกรณ์ประกอบประตู-หน้าต่าง	ชุด	100	ลูกบิดประตู, กุญแจล็อคต่างๆ
		ชุด	100	Door Closer
		ตัว	35	ที่ยึดประตู
2.5.5	ติดตั้งชุดประตูบานเลื่อนไม้ทุกขนาด (เฉพาะอุปกรณ์)	ชุด	240	บัวราง, รางเลื่อน, ลูกล้อ, กุญแจล็อค, มือจับฝั่ง
2.5.6	ติดตั้งชุดหน้าต่างบานเลื่อนไม้ทุกขนาด (เฉพาะอุปกรณ์)	ชุด	240	บัวราง, รางเลื่อน, ลูกล้อ, กลอน, มือจับฝั่ง
2.5.7	ค่าตัดและติดตั้งกระฉาก (ประตู-หน้าต่าง, ช่องแสง)			
	ขนาด 3 มม., 4 มม., 5 มม.	ตร.ฟ.	10	ประตู, หน้าต่าง, ช่องแสง
	ขนาด 6 มม., 8 มม.	ตร.ฟ.	11	ประตู, หน้าต่าง, ช่องแสงทั่วไป
	ขนาด 10 มม., 12 มม.	ตร.ฟ.	16	ประตูกรอบอลูมิเนียม, บานเปลือย
	ขนาด 10 มม., 12 มม.	ตร.ฟ.	20	ผนังกระฉากกรอบอลูมิเนียม/ผนังเปลือย **
	** เฉพาะค่าตัดจากโรงงาน/ตัวแทนจำหน่าย ไม่รวมค่าแรงประกอบและติดตั้งอุปกรณ์ และค่างานอื่นๆ ของผู้รับจ้าง			

บัญชีค่าแรงงาน/ดำเนินการสำหรับถอดแบบคำนวณราคากลางงานก่อสร้าง

ลำดับที่	รายการ	หน่วย	ค่าแรง/หน่วย (บาท)	หมายเหตุ
2.6	ค่าติดตั้งเครื่องสุขภัณฑ์พร้อมอุปกรณ์			
2.6.1	ส้วมนั่งราบชนิดมีหม้อน้ำ, ฟลัชวาล์ว	ชุด	450	ทุกขนาด
2.6.2	ส้วมนั่งยอง, นั่งราบ, ชนิดราดน้ำ	ชุด	150	ฐานสูง, ฐานต่ำ
2.6.3	ที่ปัสสาวะชายรุ่นใหญ่พร้อมฟลัชวาล์ว	ชุด	450	ขนาดใหญ่ (ฟลัชวาล์วชนิดก้านโยก)
2.6.4	ที่ปัสสาวะชายพร้อมวาล์วกด	ชุด	450	ขนาดกลาง, ขนาดเล็ก, หัวไป
2.6.5	แผงกั้นปัสสาวะชาย	ชุด	170	ทุกขนาด, ทุกชนิด
2.6.6	อ่างล้างหน้าพร้อมอุปกรณ์ (ครบชุด)	ชุด	450	แขวนผนัง, ฝังได้เคาน์เตอร์, วางบนเคาน์เตอร์
2.6.7	อ่างอาบน้ำพร้อมอุปกรณ์ (ครบชุด) แบบธรรมดา	ชุด	1,000	ไม่รวมงานก่ออิฐและตกแต่งรอบอ่าง
2.6.8	ก๊อกผสมอ่างอาบน้ำพร้อมฝักบัวสายอ่อน	ชุด	200	
2.6.9	ฝักบัวก้านแข็งพร้อมวาล์ว เปิด-ปิด	ชุด	170	
2.6.10	ฝักบัวสายอ่อนพร้อมวาล์ว เปิด-ปิด	ชุด	70	
2.6.11	สายชำระพร้อมสตีปวาล์ว	ชุด	70	
2.6.12	ที่ใส่กระดาษชำระ (ฝังผนัง)	ชุด	120	
2.6.13	ที่ใส่กระดาษชำระ (เจาะยึดสกรู)	ชุด	70	
2.6.14	ที่ใส่สบู่ (ฝังผนัง)	ชุด	120	
2.6.15	ที่ใส่สบู่ (เจาะยึดสกรู)	ชุด	70	
2.6.16	ชั้นวางของ (ฝังผนัง)	ชุด	120	
2.6.17	ชั้นวางของ (เจาะยึดสกรู)	ชุด	70	
2.6.18	ราวแขวนผ้า (ฝังผนัง)	ชุด	130	
2.6.19	ราวแขวนผ้า (เจาะยึดสกรู)	ชุด	70	
2.6.20	กระจกเงาลำเรียงรูป (เจาะยึดสกรู)	ชุด	70	ชนิดปรับมุม (มาตรฐานทั่วไป)
2.6.21	ราวจับคนพิการ (ติดข้างผนัง)	ชุด	70	แบบ 2 ขา (ยึด 2 จุด)
2.6.22	ราวจับคนพิการ (อ่างล้างหน้า, โถส้วม)	ชุด	105	แบบ 3 ขา (ยึด 3 จุด)
2.6.23	ก๊อกน้ำล้างพื้น	ชุด	25	
2.6.24	ที่ใส่สบู่เหลว	ชุด	55	
2.6.25	ตะแกรงกรองผงพร้อมที่ตักกลับ	ชุด	75	
2.6.26	สตีปวาล์ว	ชุด	35	
2.6.27	สายชำระ	ชุด	35	
2.6.28	ห้องน้ำสำเร็จรูป (แบบเต็มห้อง) พร้อมอุปกรณ์	ชุด	800	ด้านข้าง, ด้านหน้า (ประตู)
2.6.29	ห้องน้ำสำเร็จรูป (แบบครึ่งห้อง) พร้อมอุปกรณ์	ชุด	650	ด้านหน้า (ประตู) + ขอบข้าง
2.6.30	จิ้งค์สแตนเลสชนิด 2 หลุมพร้อมก๊อกคอยาว (ครบชุด)	ชุด	320	แบบมีที่หักงานหรือไม่มี
2.6.31	จิ้งค์สแตนเลสชนิด 1 หลุมพร้อมก๊อกคอยาว (ครบชุด)	ชุด	300	แบบมีที่หักงานหรือไม่มี
2.6.32	เครื่องเป่าลมร้อน (เป่ามือ) อัตโนมัติ	ชุด	200	ทุกขนาด

บัญชีค่าแรงงาน/ดำเนินการสำหรับถอดแบบคำนวณราคากลางงานก่อสร้าง

ลำดับที่	รายการ	หน่วย	ค่าแรง/หน่วย (บาท)	หมายเหตุ
2.7	งานบันไดและส่วนประกอบงานบันได			
2.7.1	งานบันไดและส่วนประกอบ	ชั้น	125	ลูกนอนไม้เนื้อแข็ง
		ท่อน	77	ลูกตั้งไม้เนื้อแข็ง
		เมตร	161	ราวบันไดไม้, ลูกกรงไม้, เสารับราวบันได
		เมตร	60	ราวจับไม้ (ไม่มีลูกกรงไม้)
		เมตร	133	แม่บันไดพร้อมทุกรับชั้นบันได ไม้เนื้อแข็ง
2.7.2	ตั้งเสา, วางคาน, ตง, ปูพื้นชานพัก ไม้เนื้อแข็ง	ตร.ม.	324	พื้นไม้ดีชน ทุกขนาด
		ตร.ม.	340	พื้นไม้เข้ลัน ทุกขนาด
2.7.3	งานบันไดทำวัสดุตกแต่งผิว (บันได ค.ส.ล.) และอื่นๆ			
	ชั้นบันไดลูกตั้ง-ลูกนอน ทำผิวทรายล้าง, หินล้าง กรวดล้าง	เมตร	99	มีความกว้างรวมกันไม่เกิน 1 เมตร
	ชั้นบันไดลูกตั้ง-ลูกนอน ทำผิวหินขัด	เมตร	179	มีความกว้างรวมกันไม่เกิน 1 เมตร
	ชั้นบันไดลูกตั้ง-ลูกนอน ปูกระเบื้องทุกชนิด/ทุกขนาด	เมตร	158	มีความกว้างรวมกันไม่เกิน 1 เมตร
	ชั้นบันไดลูกตั้ง-ลูกนอน ปูหินแกรนิต, หินอ่อน/ทุกขนาด	เมตร	220	มีความกว้างรวมกันไม่เกิน 1 เมตร
	ชั้นบันไดลูกตั้ง-ลูกนอน ปูกระเบื้องยางทุกชนิด/ทุกขนาด	เมตร	65	มีความกว้างรวมกันไม่เกิน 1 เมตร
	ลูกนอนบันได เจียรขอบครึ่งวงกลม	เมตร	100	หินอ่อน, หินแกรนิต
	จุกบันได พี วี ซี., โลหะ ทุกชนิด	เมตร	40	ทุกชนิด, ทุกขนาด
	จุกบันได เสาขร่อง (หินอ่อน, หินแกรนิต)	เมตร	130	จำนวน 3 ร่อง
2.8	ค่าหาสีต่าง ๆ (ทรรองพื้น 1 เทียว และหาสีจริง 2 เทียว)			*รวมค่าบ่งร้าน(สูงไม่เกิน 4 เมตร)สำหรับงานทาสีแล้ว
2.8.1	ค่าหาสีน้ำพลาสติก, สีน้ำอะครีลิค	ตร.ม.	28	ภายใน มากกว่า 5,000 ตร.ม.
		ตร.ม.	30	ภายใน น้อยกว่า 5,000 ตร.ม.
		ตร.ม.	31	ภายนอก มากกว่า 5,000 ตร.ม.
		ตร.ม.	34	ภายนอก น้อยกว่า 5,000 ตร.ม.
2.8.2	ค่าหาสีน้ำมัน	ตร.ม.	35	มากกว่า 5,000 ตร.ม.
		ตร.ม.	38	น้อยกว่า 5,000 ตร.ม.
2.8.3	ค่าหาสีเหล็กกันสนิม	ตร.ม.	30	มากกว่า 5,000 ตร.ม.
		ตร.ม.	35	น้อยกว่า 5,000 ตร.ม.
2.8.4	ค่าหาเซลลูล์ก แลคเกอร์ วานิช (สีย้อมไม้) ชนิดสำเร็จรูป	ตร.ม.	45	มากกว่า 5,000 ตร.ม.
		ตร.ม.	50	น้อยกว่า 5,000 ตร.ม.
2.8.5	ค่าหาน้ำยาเคลือบเงาพื้นไม้ (โพลียูรีเทน) ชนิดสำเร็จรูป	ตร.ม.	45	มากกว่า 5,000 ตร.ม.
		ตร.ม.	50	น้อยกว่า 5,000 ตร.ม.
2.8.6	ค่าหาน้ำยากันเชื้อรา (จิลีโคลน) , กาน้ำยากันแมลง (เซลโคร์)	ตร.ม.	20	ทาจำนวน 1 เทียว



บัญชีค่าแรงงาน/ดำเนินการสำหรับถอดแบบคำนวณราคากลางงานก่อสร้าง

ลำดับที่	รายการ	หน่วย	ค่าแรง/หน่วย (บาท)	หมายเหตุ
	SPRINGER - Dia 1/2"	ชุด	75	ท่อเดินในผ้า
	SPRINGER - Dia 1/2"	ชุด	50	ท่อเดินลอย
	STOP VALVE - Dia 1/2"	ชุด	50	
	ก๊อกลม - Dia 1/2"	ชุด	50	
	ถังดับเพลิงเคมี	ถัง	200	
3.12	งานติดตั้งอุปกรณ์ มาตรฐานน้ำ, ประตุน้ำ, ประตุน้ำล้นปีกผีเสื้อ, ประตุน้ำกันกลับ, ประตุน้ำระบายอากาศ			
	วาล์วสแตนเลส, ข้อต่ออ่อนชนิดรับแรงดัน			
	- Dia 1/2"	ชุด	100	
	- Dia 3/4"	ชุด	150	
	- Dia 1"	ชุด	200	
	- Dia 1 1/4"	ชุด	250	
	- Dia 1 1/2"	ชุด	300	
	- Dia 2"	ชุด	400	
	- Dia 2 1/2"	ชุด	500	
	- Dia 3"	ชุด	600	
	- Dia 4"	ชุด	800	
	- Dia 6"	ชุด	1,200	
3.13	งานติดตั้งอุปกรณ์เหล็กหล่อ FCO, FD, RD, RFD, AVC			
	- Dia 2"	ชุด	200	
	- Dia 2 1/2"	ชุด	250	
	- Dia 3"	ชุด	300	
	- Dia 4"	ชุด	400	
	- Dia 6"	ชุด	600	
3.14	ฝาเปิดสำหรับทำความสะอาด (Clean Out)			
	- Dia 2"	ชุด	100	
	- Dia 2 1/2"	ชุด	125	
	- Dia 3"	ชุด	150	
	- Dia 4"	ชุด	200	
	- Dia 6"	ชุด	300	

**บัญชีค่าแรงงาน/ดำเนินการสำหรับถอดแบบคำนวณราคากลางงานก่อสร้าง**

ลำดับที่	รายการ	หน่วย	ค่าแรง/หน่วย (บาท)	หมายเหตุ
	- HDG. Ladder 200 x 100 x 2.0 mm.	เมตร	35	
4.51	Epoxy Cable Tray (Not Included Cover Plate)			
	- Epoxy Cable Tray 1000 x 100 x 2.0 mm.	เมตร	135	
	- Epoxy Cable Tray 900 x 100 x 2.0 mm.	เมตร	120	
	- Epoxy Cable Tray 800 x 100 x 2.0 mm.	เมตร	110	
	- Epoxy Cable Tray 700 x 100 x 2.0 mm.	เมตร	80	
	- Epoxy Cable Tray 600 x 100 x 2.0 mm.	เมตร	70	
	- Epoxy Cable Tray 500 x 100 x 2.0 mm.	เมตร	55	
	- Epoxy Cable Tray 400 x 100 x 2.0 mm.	เมตร	45	
	- Epoxy Cable Tray 300 x 100 x 2.0 mm.	เมตร	40	
	- Epoxy Cable Tray 200 x 100 x 2.0 mm.	เมตร	35	
4.52	HDG. Cable Tray (Not Included Cover Plate)			
	- HDG. Cable Tray 1000 x 100 x 2.0 mm.	เมตร	135	
	- HDG. Cable Tray 900 x 100 x 2.0 mm.	เมตร	120	
	- HDG. Cable Tray 800 x 100 x 2.0 mm.	เมตร	110	
	- HDG. Cable Tray 700 x 100 x 2.0 mm.	เมตร	80	
	- HDG. Cable Tray 600 x 100 x 2.0 mm.	เมตร	70	
	- HDG. Cable Tray 500 x 100 x 2.0 mm.	เมตร	55	
	- HDG. Cable Tray 400 x 100 x 2.0 mm.	เมตร	45	
	- HDG. Cable Tray 300 x 100 x 2.0 mm.	เมตร	40	
	- HDG. Cable Tray 200 x 100 x 2.0 mm.	เมตร	35	
4.53	Wiring Device			
	Switch and receptacle			
	- Single Switch 1 Gang	ชุด	80	
	- Single Switch 2 Gang	ชุด	90	
	- Single Switch 3 Gang	ชุด	100	
	- Single Switch 4 Gang	ชุด	115	
	- Tow Way Switch 1 Gang	ชุด	85	
	- Tow Way Switch 2 Gang	ชุด	90	
	- Dimmer Switch 300 W.	ชุด	90	
	- Dimmer Switch 500 W.	ชุด	90	

**บัญชีค่าแรงงาน/ดำเนินการสำหรับถอดแบบคำนวณราคากลางงานก่อสร้าง**

ลำดับที่	รายการ	หน่วย	ค่าแรง/หน่วย (บาท)	หมายเหตุ
	- Single Receptacle	ชุด	90	
	- Single Receptacle 2P + G	ชุด	90	
	- Duplex Receptacle 2P + G	ชุด	90	
	- Duplex Receptacle 2P + G (WP)	ชุด	115	
	- Telephone Outlet	ชุด	90	
	- T.V. Outlet	ชุด	90	
	- Computer Outlet	ชุด	110	
	- Bell Switch (Push Button)	ชุด	80	
	- Bell	ชุด	90	
	- Toilet Switch (3 Min. Delay)	ชุด	90	
	- Glow Switch (On with Lamp)	ชุด	90	
4.54	Timer			
	- Timer 15 A. (30 min. Interval)	ชุด	110	
	- Timer 20 A. (30 min. Interval)	ชุด	110	
	- Timer 15 A. (30 min. Interval)	ชุด	110	
4.55	Pop Up Floor Outlet			
	- Simplex 2P + G ขาแบน	ชุด	265	
	- Simplex 2P + G ขาแบน	ชุด	265	
	- Duplex 2P + G ขาแบน	ชุด	265	
	- Telephone Outlet	ชุด	265	
	- Telephone Outlet	ชุด	265	
	- MATV Outlet	ชุด	265	
	- MATV Outlet	ชุด	265	
	- LAN Outlet	ชุด	265	
4.56	Floor Outlet			
	- Simplex 2P + G	ชุด	265	
	- Duplex 2P + G	ชุด	265	
	- Telephone + Lan Outlet	ชุด	265	
4.57	C.B. 2 Pole			

บัญชีค่าแรงงาน/ดำเนินการสำหรับถอดแบบคำนวณราคากลางงานก่อสร้าง

ลำดับที่	รายการ	หน่วย	ค่าแรง/หน่วย (บาท)	หมายเหตุ
	- C.B. 2 Pole (10, 15, 20, 30, 40 AT)	ชุด	110	
	- C.B. 2 Pole (10, 15, 20, 30 AT)	ชุด	110	
4.58	ดวงโคมไฟฟ้า (Lighting Fixture)			
	โคม Downlight			
	- ขนาด dia. 4-6 นิ้ว	ชุด	115	
	- ขนาด dia. 8 นิ้ว	ชุด	115	
	- ขนาด dia. 9-10 นิ้ว	ชุด	165	
	โคมส่องเหล็กเปลือย			
	- ขนาด 1 - 18 วัตต์	ชุด	115	
	- ขนาด 1 - 36 วัตต์	ชุด	115	
	- ขนาด 2 - 18 วัตต์	ชุด	135	
	- ขนาด 2 - 36 วัตต์	ชุด	150	
	โคมส่องเหล็กแบบอกไก่ (V-SHAPE)			
	- ขนาด 1 - 18 วัตต์	ชุด	115	
	- ขนาด 1 - 36 วัตต์	ชุด	115	
	- ขนาด 2 - 18 วัตต์	ชุด	135	
	- ขนาด 2 - 36 วัตต์	ชุด	150	
	โคมโรงงาน			
	- ขนาด 1 - 18 วัตต์	ชุด	115	
	- ขนาด 1 - 36 วัตต์	ชุด	115	
	- ขนาด 2 - 18 วัตต์	ชุด	135	
	- ขนาด 2 - 36 วัตต์	ชุด	150	
	โคมส่องเหล็กกรอบคริลิก			
	- ขนาด 1 - 18 วัตต์	ชุด	115	
	- ขนาด 1 - 36 วัตต์	ชุด	115	
	- ขนาด 2 - 18 วัตต์	ชุด	135	
	- ขนาด 2 - 36 วัตต์	ชุด	150	
	โคมตะแกรงกรองแสง และสะท้อนแสงอลูมิเนียม (ขนาด 0.30x0.60 ม. 0.30x1.20 ม., 0.60x0.60 ม. และ 0.60x1.20 ม.)			
	- ขนาด 1 - 18 วัตต์	ชุด	135	
	- ขนาด 1 - 36 วัตต์	ชุด	135	
	- ขนาด 2 - 18 วัตต์	ชุด	135	
	- ขนาด 2 - 36 วัตต์	ชุด	150	

บัญชีค่าแรงงาน/ดำเนินการสำหรับถอดแบบคำนวณราคากลางงานก่อสร้าง

ลำดับที่	รายการ	หน่วย	ค่าแรง/หน่วย (บาท)	หมายเหตุ
	- ขนาด 3 - 18 วัตต์	ชุด	170	
	- ขนาด 3 - 36 วัตต์	ชุด	200	
	โคมกรองแสงอคริลิก สะท้อนแสงลูมิเนียม (ขนาด 0.30x0.60 ม. 0.30x1.20 ม., 0.60x0.60 ม. และ 0.60x1.20 ม.)			
	- ขนาด 1 - 18 วัตต์	ชุด	135	
	- ขนาด 1 - 36 วัตต์	ชุด	135	
	- ขนาด 2 - 18 วัตต์	ชุด	135	
	- ขนาด 2 - 36 วัตต์	ชุด	150	
	- ขนาด 3 - 18 วัตต์	ชุด	170	
	- ขนาด 3 - 36 วัตต์	ชุด	200	
	โคม Floodlight			
	- ขนาด 300 - 500 วัตต์ Halogen	ชุด	150	
	- ขนาด 70 - 250 วัตต์ MH, HPS	ชุด	300	
	- ขนาด 400 - 1000 วัตต์ MH, HPS	ชุด	600	
	โคม Low Bay, High Bay			
	- ขนาด 150 - 250 วัตต์ MV, MH, HPS	ชุด	650	
	- ขนาด 400 วัตต์ MV, MH, HPS	ชุด	1,000	
	โคมไฟกิ่งโคมติดผนัง โคมฝังผนังให้เสา			
	- หลอด Incandescent, Compact Fluorescent	ชุด	165	
	- หลอด HID 70 - 150 วัตต์	ชุด	275	
	โคมไฟสนามไฟถนน (ไม่รวมฐานเสา)			
	- เสาสูง 1.00 - 2.50 เมตร	ชุด	550	
	- เสาสูง 4.00 - 6.00 เมตร	ชุด	1,250	
	- เสาสูง 7.00 - 8.00 เมตร	ชุด	2,000	

**บัญชีค่าแรงงาน/ดำเนินการสำหรับถอดแบบคำนวณราคากลางงานก่อสร้าง**

ลำดับที่	รายการ	หน่วย	ค่าแรง/หน่วย (บาท)	หมายเหตุ
5	งานระบบปรับอากาศ และระบบระบายอากาศ			
5.1	เครื่องปรับอากาศแบบแยกส่วน ประเภทขยายตัวรับความร้อนโดยตรง ระบายความร้อนด้วยลม			
	Ceiling mounted Type			
	- ขนาด 9,000 BTU/Hr	set	1,500	ค่าแรง หมายถึง ค่าติดตั้งเครื่อง
	- ขนาด 12,000 BTU/Hr	set	1,500	รวมอุปกรณ์แชน-จับยึดและการรองรับ
	- ขนาด 15,000 BTU/Hr	set	1,500	แต่ไม่รวมงานต่อไปนี้
	- ขนาด 18,000 BTU/Hr	set	1,500	1. งานท่อสารทำความเย็น
	- ขนาด 24,000 BTU/Hr	set	1,500	2. งานระบบไฟฟ้าสำหรับเครื่องปรับอากาศ
	- ขนาด 30,000 BTU/Hr	set	1,500	3. การตรวจเช็คและทดสอบระบบ
	- ขนาด 36,000 BTU/Hr	set	2,000	
	- ขนาด 42,000 BTU/Hr	set	2,000	
	- ขนาด 48,000 BTU/Hr	set	2,400	
	- ขนาด 54,000 BTU/Hr	set	2,400	
	- ขนาด 60,000 BTU/Hr	set	3,000	
	Ceiling Concealed (Duct Type)			
	- ขนาด 9,000 BTU/Hr	set	1,500	
	- ขนาด 12,000 BTU/Hr	set	1,500	
	- ขนาด 15,000 BTU/Hr	set	1,500	
	- ขนาด 18,000 BTU/Hr	set	1,500	
	- ขนาด 24,000 BTU/Hr	set	1,500	
	- ขนาด 30,000 BTU/Hr	set	1,500	
	- ขนาด 36,000 BTU/Hr	set	2,000	
	- ขนาด 42,000 BTU/Hr	set	2,000	
	- ขนาด 48,000 BTU/Hr	set	2,400	
	- ขนาด 54,000 BTU/Hr	set	2,400	
	- ขนาด 60,000 BTU/Hr	set	3,000	
5.2	พัดลมระบายอากาศ			
	Wall Mount Type			
	- ขนาด dia. 8"	set	400	
	- ขนาด dia. 10"	set	450	

บัญชีค่าแรงงาน/ดำเนินการสำหรับถอดแบบคำนวณราคากลางงานก่อสร้าง

ลำดับที่	รายการ	หน่วย	ค่าแรง/หน่วย (บาท)	หมายเหตุ
	- ขนาด dia. 12"	set	450	
	Window Mount Type			
	- ขนาด dia. 6"	set	350	
	- ขนาด dia. 8"	set	400	
	Ceiling Mount Type			
	- Size 170 mm. x 170 mm.	set	650	
	- Size 230 mm. x 230 mm.	set	650	
	- Size 260 mm. x 260 mm.	set	650	
	- Size 310 mm. x 310 mm.	set	650	
	- Size 375 mm. x 375 mm.	set	650	
	High Pressure Industrial Type			
	- ขนาด dia. 250 mm.	set	650	
	- ขนาด dia. 300 mm.	set	750	
	- ขนาด dia. 400 mm.	set	1,000	
	Cycle Fan			
	- ขนาด dia. 16"	set	400	
	Ceiling Fan			
	- ขนาด dia. 56"	set	400	
	Mini Sirocco Fan			
	- Impeller dia. 10 cm.	set	650	
	- Impeller dia. 12 cm.	set	650	
	- Impeller dia. 14 cm.	set	650	
	- Impeller dia. 17 cm.	set	750	
	- Impeller dia. 19 cm.	set	1,000	
	- Impeller dia. 21 cm.	set	1,250	
	Centrifugal Fan			
	- Wheel dia. 6"	set	1,450	
	- Wheel dia. 8"	set	1,600	
	- Wheel dia. 9"	set	1,700	
	- Wheel dia. 12"	set	2,050	
	- Wheel dia. 15"	set	2,450	



# หลักเกณฑ์การคำนวณราคากลาง งานก่อสร้างชลประทาน

คณะกรรมการราคากลางและขึ้นทะเบียนผู้ประกอบการ

ตุลาคม 2560



อัตราราคางานดิน  
งานก่อสร้างชลประทาน

## ตารางอัตราราคางานดิน (Operating Cost)

### งานก่อสร้างชลประทาน

อัตราราคางานดิน หรือค่า Operating Cost ในงานก่อสร้างชลประทาน ซึ่งเป็นข้อมูลหรือรายละเอียดประกอบการคำนวณ ในส่วนของการคำนวณค่างานต้นทุนต่อหน่วยที่เกี่ยวข้องกับค่าดำเนินการ และหรือค่าเสื่อมราคาของเครื่องจักรที่ใช้ในการก่อสร้าง ในหลักเกณฑ์การคำนวณราคากลางงานก่อสร้างชลประทาน โดยได้มีการสำรวจ รวบรวมข้อมูล ค่ารวมรวม และจัดทำไว้เป็นตารางสำเร็จรูป เรียกว่า ตารางอัตราราคางานดิน (Operating Cost) ประกอบด้วย ค่าใช้จ่าย (ค่าดำเนินการ) และค่าเสื่อมราคาของเครื่องจักรสำหรับรายการงานก่อสร้างต่างๆ โดยในส่วนของค่าเสื่อมราคา ได้จำแนกเป็นค่าเสื่อมราคากรณีฝนชุก ซึ่งใช้ในกรณีของงานก่อสร้างชลประทานที่มีข้อกำหนดให้ใช้ค่า Factor F จากตาราง Factor F งานก่อสร้างชลประทาน ที่ก่อสร้างในพื้นที่จังหวัดที่กำหนดให้อยู่ในพื้นที่ฝนชุก 1 และฝนชุก 2 ตามที่กำหนดตามหลักเกณฑ์การใช้ตาราง Factor F งานก่อสร้างชลประทาน และค่าเสื่อมราคากรณีปกติ ซึ่งใช้ในกรณีของงานก่อสร้างชลประทานที่มีข้อกำหนดให้ใช้ค่า Factor F จากตาราง Factor F งานก่อสร้างชลประทาน ที่ก่อสร้างในพื้นที่จังหวัดอื่นซึ่งไม่อยู่ในพื้นที่ฝนชุก 1 และฝนชุก 2 ตามที่กำหนดตามหลักเกณฑ์การใช้ตาราง Factor F งานก่อสร้างชลประทาน

อัตราราคางานดินสำหรับงานก่อสร้างชลประทานดังกล่าว ได้จัดทำไว้เป็นตาราง ซึ่งผันแปรไปตามระดับราคาน้ำมันเชื้อเพลิงโซล่า (ดีเซล) ตั้งแต่ราคา 15.00 – 50.99 บาทต่อลิตร ดังนั้น ในวันที่คำนวณราคากลางงานก่อสร้างนั้น ราคาน้ำมันเชื้อเพลิงโซล่า (ดีเซล) ที่อำเภอเมืองของจังหวัดที่สถานที่ก่อสร้างตั้งอยู่เท่าไร ก็ให้ใช้ตารางฯ ที่สอดคล้องกับระดับราคาน้ำมันเชื้อเพลิงโซล่า (ดีเซล) นั้น

ทั้งนี้ ให้กรมบัญชีกลางร่วมกับกรมชลประทานปรับปรุงตารางอัตราราคางานดินสำหรับงานก่อสร้างชลประทาน ให้สอดคล้องตามราคาน้ำมัน สภาวะการณ์ทางด้านเศรษฐกิจ และหรือเทคโนโลยีด้านการก่อสร้างที่เปลี่ยนแปลงไป และแจ้งเวียนให้หน่วยงานของรัฐทราบและถือปฏิบัติ โดยความเห็นชอบของคณะกรรมการราคากลางและขึ้นทะเบียนผู้ประกอบการ

*ตารางอัตราราคางานดินสำหรับงานก่อสร้างชลประทาน ที่ประกาศใช้พร้อมกับหลักเกณฑ์การคำนวณราคากลางงานก่อสร้างชลประทาน มีรายละเอียดปรากฏในหน้าถัดไป*

**อัตราราคางานดิน**  
**งานก่อสร้างชลประทาน**

ราคาน้ำมันโซล่าที่ อ.เมือง 24.00 - 24.99 บาท/ลิตร

ลำดับ ที่	ลักษณะงาน	หน่วย	ค่าใช้จ่าย (บาท/หน่วย)	ค่าเสื่อมราคา (บาท/หน่วย)		อัตราราคา (บาท/หน่วย)	
				ปกติ	ฝนตกชุก	ปกติ	ฝนตกชุก
1	งานถางป่า						
	ค่าถางถาง	ตร.ม.	1.06	0.16	0.20	1.22	1.26
	ค่าถางถางและล้มต้นไม้	ตร.ม.	2.12	0.33	0.41	2.45	2.53
2	งานสูบน้ำรดอัดแน่น วัสดุคัดเลือก						
	ค่าขุด	ลบ.ม. หลวม	16.17	2.97	3.71	19.14	19.88
	ค่าบดอัด	ลบ.ม. แน่น	39.18	12.96	16.20	52.14	55.38
3	งานพื้นที่ทาง (หินคลุก)						
	ค่าบดอัด	ลบ.ม. แน่น	57.27	25.71	32.14	82.98	89.41
	ค่าผสมคลุกเคล้า (BLEND)	ลบ.ม. แน่น	19.92	4.20	5.25	24.12	25.17
4	ค่าขุดเปิดหน้าดิน	ลบ.ม. ปกติ	14.17	3.02	3.78	17.19	17.95
5	ค่าขุดดินด้วยเครื่องจักร	ลบ.ม. ปกติ	14.55	2.67	3.34	17.22	17.89
6	ค่าตัดดิน	ลบ.ม. หลวม	6.77	1.70	2.13	8.47	8.90
7	งานดินขุดยาก						
	ค่าขุด	ลบ.ม. ปกติ	27.07	3.34	4.18	30.41	31.25
	ค่าดันและตัก	ลบ.ม. หลวม	33.33	5.18	6.48	38.51	39.81
8	งานขุดลอก						
	ค่าขุดลอกด้วยรถขุด	ลบ.ม. ปกติ	22.30	4.08	4.08	26.38	26.38
	ค่าขุดลอกด้วยเรือขุด	ลบ.ม. ปกติ	47.27	21.60	21.60	68.87	68.87
9	ค่ากำจัดวัชพืชด้วยเรือ	ตัน	43.57	12.46	12.46	56.03	56.03
10	งานระเบิดหิน						
	ค่าระเบิดหิน	ลบ.ม. ปกติ					
	ค่าดันและตัก	ลบ.ม. หลวม	31.96	5.75	7.19	37.71	39.15
11	งานบดอัดแน่นด้วยเครื่องจักร (งานทั่วไป)						
	ค่าบดอัดแน่นด้วยเครื่องจักร 85%	ลบ.ม. แน่น	29.39	10.80	13.50	40.19	42.89
	ค่าบดอัดแน่นด้วยเครื่องจักร 95%	ลบ.ม. แน่น	32.65	10.80	13.50	43.45	46.15
12	งานบดอัดแน่นด้วยเครื่องจักร (งานเขื่อน)						
	ค่าบดอัดแน่นด้วยเครื่องจักร 95%	ลบ.ม. แน่น	32.64	11.40	14.25	44.04	46.89
	ค่าบดอัดแน่นด้วยเครื่องจักร 98%	ลบ.ม. แน่น	35.90	11.40	14.25	47.30	50.15
13	ค่าสูบน้ำระหว่างก่อสร้าง	ลบ.ม. ปกติ	0.55	0.08	0.08	0.63	0.63

ใช้อัตราราคางานระเบิดหินของงานปรับปรุงฐานรากฯ

ราคาน้ำมัน ณ อำเภอเมืองสุโขทัย



# ยินดีต้อนรับเข้าสู่ ผลิตภัณฑ์และบริการ

ผลิตภัณฑ์และบริการ (product.aspx) / ราคาน้ำมัน (oilprice-capital.aspx)

## ผลิตภัณฑ์และบริการ

- > PTT Station (content.aspx?c=sWohetmDe7bmcBCeU%2119UQ%3d%3d)
- > ค้นหาสถานีบริการน้ำมัน (https://www.pttmap.com/)
- > ผลิตภัณฑ์น้ำมันหล่อลื่น PTT Lubricants (content.aspx?c=SeXQpktkkABZtoM8CWzVw%3d%3d)
- > ผลิตภัณฑ์น้ำมันชีวพลัง (content.aspx?c=Wa8FVOCZ7Pecs0As94Dv6gQ%3d%3d)
- > ก๊าซหุงต้ม (content.aspx?c=s%21ZNoKSPZmVvxeTo7vhw%3d%3d)
- > การตลาดต่างประเทศ (content.aspx?c=GVd%219czey%21MGxbT9PVg%3d%3d)
- > ราคาน้ำมัน (oilprice-capital.aspx)
- > ธุรกิจค้าปลีก (content.aspx?c=5r1XCz2OFalyunFFqyYFA%3d%3d)
- > บัตรสะสมแต้ม PTT Blue Card (content.aspx?c=OgrmAw65P#UA13WDdQ%3d%3d)
- > BlueCONNECT (e-Wallet) (content.aspx?c=g8NhhVGAITd426xqWZbZQ%3d%3d)
- > เชื้อเพลิงอุตสาหกรรม (content.aspx?c=whZYIks0dILV3SF8DA%3d%3d)
- > เชื้อเพลิงเรือขนส่ง (content.aspx?c=7kmpu474zv%21%2bYTOhR58A%3d%3d)
- > เชื้อเพลิงอากาศยาน (content.aspx?c=2k%2bmgdyg8kmsMU9wLf.dv%3d%3d)
- > บัตรเงินสดประเภทเงินเงิน (content.aspx?c=nmH8m0HHTKygqEHaw%3d%3d)
- > บัตรเครดิตมีลักษณะเงินน้ำมัน (content.aspx?c=RzJ9R%21%2bX8wUX%2159w%3d%3d)
- > บัตรเงินสด พิก้า พรีเมียม การ์ด (content.aspx?c=RaDhW5%2bA%21V5w%21qy9JZfQ%3d%3d)
- > PTT Fill & Go (content.aspx?c=DWk13%2bVChKGCtXbo0%3d%3d)
- > ศูนย์บริการกำลังซื้อและลูกค้าสัมพันธ์ (ORCC) (content.aspx?c=BNF74QpGRldVHs507mngQ%3d%3d)
- > OR Marine e-Order (https://marine-eorder.pttor.com/au.th/login)
- > OR Electronic Bill Presentment & Payment (EBPP) (https://ebpp.pttor.com/ebppweb)
- > OR e-Service/In-Service (https://eservice.pttor.com/PTTeOrdering/jsp/slgOrNew.jsp)
- > 1365 Contact Center (http://www.pttor.com/contact.aspx)
- > ศูนย์บริการยานยนต์ (http://www.pttfitauto.com/)

## > ราคาน้ำมัน

### ราคาขายปลีกภูมิภาค

#### ค้นหา

ราคาขายปลีกภูมิภาค 18 ม.ค. 2564

(หน่วยแสดงเงิน บาท/ลิตร ยกเว้น NGV เป็น บาท/กก.)

ดูทั้งหมด Q. ค้นหา

→ ราคาน้ำมันขายปลีก กทม. และปริมณฑล (ดูที่นี่)  
ดู การเชื่อมโยงราคาน้ำมัน (oilprice-badlink)

ภูมิภาค	แก๊สโซลีน	B7	Diesel	B20	เบนซิน	95	97	E85	E85
เมืองสุโขทัย	30.19	25.74	22.74	22.49	32.31	24.90	24.63	23.39	19.94
บ้านท่าเสาแลนเกษตร	30.24	25.79	22.79	22.54	32.36	24.95	24.68	23.44	19.99
หัวหิน	30.22	25.77	22.77	22.52	32.34	24.93	24.66	23.42	19.97
ภท.บร.จสท.	30.17	25.72	22.72	22.47	32.29	24.88	24.61	23.37	19.92
ศรีสะเกษ	30.27	25.82	22.82	22.57	32.39	24.98	24.71	23.47	20.02
ศรีสะเกษ	30.23	25.78	22.78	22.53	32.35	24.94	24.67	23.43	19.98
สารภี	30.25	25.80	22.80	22.55	32.37	24.96	24.69	23.45	20.00
ศรีนคร	30.27	25.82	22.82	22.57	32.39	24.98	24.71	23.47	20.02
ทุ่งเสลี่ยม	30.26	25.81	22.81	22.56	32.38	24.97	24.70	23.46	20.01

\* ราคาน้ำมันรวมภาษีมูลค่าเพิ่ม (บาท)



แนะนำ

หน้าแรก (HomePage.aspx) ติดต่อเรา (contact.aspx) แจ้งเบาะแสการทุจริต (http://www.pttor.com/vhs/bleblawng.aspx)

หน้าแรก (HomePage.aspx) ติดต่อเรา (contact.aspx) แจ้งเบาะแสการทุจริต (http://www.pttor.com/vhs/bleblawng.aspx)

ตาราง Factor F

# ด่วนที่สุด

ที่ กค ๐๔๓๓.๒/ว ๒๕๖๑



กรมบัญชีกลาง

ถนนพระรามที่ ๖ กทม. ๑๐๕๐๐

๑๙ มิถุนายน ๒๕๖๓

เรื่อง การประกาศอัตราดอกเบี้ยเงินกู้สำหรับใช้เป็นเกณฑ์ในการคำนวณราคากลางงานก่อสร้าง และปรับปรุงตาราง Factor F ใหม่

เรียน ปลัดกระทรวง อธิบดี อธิการ เลขาธิการ ผู้อำนวยการ ผู้บัญชาการ ผู้ว่าราชการจังหวัด ผู้ว่าราชการกรุงเทพมหานคร ผู้ว่าการ หัวหน้ารัฐวิสาหกิจ ผู้บริหารท้องถิ่น และหัวหน้าหน่วยงานอื่นของรัฐ

สิ่งที่ส่งมาด้วย สำเนาประกาศกรมบัญชีกลาง ลงวันที่ ๑๙ มิถุนายน ๒๕๖๓ เรื่อง อัตราดอกเบี้ยเงินกู้สำหรับใช้เป็นเกณฑ์ในการคำนวณราคากลางงานก่อสร้าง พร้อมตาราง Factor F ที่ปรับปรุงใหม่

ตามประกาศคณะกรรมการราคากลางและขึ้นทะเบียนผู้ประกอบการ เรื่อง หลักเกณฑ์และวิธีการกำหนดราคากลางงานก่อสร้าง ลงวันที่ ๑๙ ตุลาคม ๒๕๖๐ กำหนดหลักเกณฑ์และวิธีการกำหนดราคากลางงานก่อสร้างของทางราชการ เพื่อใช้เป็นแนวทางการคำนวณราคากลางงานก่อสร้างของหน่วยงานของรัฐ ซึ่งในส่วนของเอกสารแนบท้ายประกาศ ข้อ ๒.๑.๑๓ กำหนดเกี่ยวกับอัตราดอกเบี้ยเงินกู้ที่ใช้เป็นเกณฑ์พิจารณา กำหนดค่าดอกเบี้ยสำหรับการคำนวณราคากลางงานก่อสร้างตามหลักเกณฑ์การคำนวณราคากลางงานก่อสร้าง ให้ใช้ค่าเฉลี่ยอัตราดอกเบี้ยเงินกู้ยืมประเภท MLR ของธนาคารขนาดใหญ่ อย่างน้อย ๓ ธนาคาร เป็นเกณฑ์พิจารณา โดยให้กำหนดเป็นตัวเลขกลม กรณีอัตราดอกเบี้ยฯ เป็นเศษ ถ้าเศษถึง ๐.๕๐ ให้ปัดขึ้น ถ้าไม่ถึง ๐.๕๐ ให้ปัดลง และให้กรมบัญชีกลางกำหนดและประกาศอัตราดอกเบี้ยเงินกู้ที่ใช้เป็นเกณฑ์ในการคำนวณราคากลางงานก่อสร้างตามหลักเกณฑ์การคำนวณราคากลางงานก่อสร้าง หากอัตราดอกเบี้ยเงินกู้เฉลี่ยฯ เปลี่ยนแปลงถึงร้อยละ ๑ พร้อมทั้งจัดทำและแจ้งเวียนตาราง Factor F ใหม่ ที่สอดคล้องกับการประกาศเปลี่ยนแปลงอัตราดอกเบี้ยเงินกู้เฉลี่ยฯ เพื่อให้หน่วยงานของรัฐทราบและถือปฏิบัติต่อไป ความละเอียดแจ้งแล้ว นั้น

กรมบัญชีกลางพิจารณาแล้ว ขอเรียนว่า หลักเกณฑ์การคำนวณราคากลางงานก่อสร้าง ได้กำหนดและประกาศอัตราดอกเบี้ยเงินกู้สำหรับใช้เป็นเกณฑ์ในการคำนวณราคากลางงานก่อสร้าง ในอัตรา ร้อยละ ๖ ต่อปี แต่เนื่องจากสภาวะการณ์ทางด้านเศรษฐกิจได้เปลี่ยนแปลงไป และค่าเฉลี่ยของอัตราดอกเบี้ยเงินกู้ยืมประเภท MLR ของธนาคารพาณิชย์ขนาดใหญ่ จำนวน ๕ ธนาคาร ได้แก่ ธนาคารกรุงเทพ จำกัด (มหาชน) ธนาคารกรุงไทย จำกัด (มหาชน) ธนาคารไทยพาณิชย์ จำกัด (มหาชน) ธนาคารกสิกรไทย จำกัด (มหาชน) และธนาคารกรุงศรีอยุธยา จำกัด (มหาชน) มีการเปลี่ยนแปลงจากเดิมร้อยละ ๖ ต่อปี เป็นร้อยละ ๕ ต่อปี ดังนั้น กรมบัญชีกลางจึงขอกำหนดประกาศให้ใช้อัตราดอกเบี้ยเงินกู้สำหรับใช้เป็นเกณฑ์ในการคำนวณราคากลางงานก่อสร้างตามหลักเกณฑ์การคำนวณราคากลางงานก่อสร้าง ที่อัตรา ร้อยละ ๕ ต่อปี พร้อมทั้งปรับปรุงตาราง Factor F ใหม่ จนกว่าจะมีการประกาศเปลี่ยนแปลง รายละเอียดปรากฏตามสิ่งที่ส่งมาด้วย

จึงเรียนมาเพื่อโปรดทราบ และแจ้งให้หน่วยงานในสังกัดและเจ้าหน้าที่ที่เกี่ยวข้องถือปฏิบัติต่อไป

ขอแสดงความนับถือ

(นายภูมิศักดิ์ อนุรักษ์เกษมสุข)

อธิบดีกรมบัญชีกลาง

กองระบบการจัดซื้อจัดจ้างภาครัฐและราคากลาง

กลุ่มงานมาตรฐานราคากลาง

โทรศัพท์ ๐ ๒๑๒๗ ๗๐๐๐ ต่อ ๔๗๕๒

โทรสาร ๐ ๒๑๒๗ ๗๑๘๕ - ๖



## ประกาศกรมบัญชีกลาง

### เรื่อง อัตราดอกเบี้ยเงินกู้สำหรับใช้เป็นเกณฑ์ในการคำนวณราคากลางงานก่อสร้าง

ตามประกาศคณะกรรมการราคากลางและขึ้นทะเบียนผู้ประกอบการ เรื่อง หลักเกณฑ์และวิธีการกำหนดราคากลางงานก่อสร้าง ลงวันที่ ๑๙ ตุลาคม ๒๕๖๐ ในส่วนของเอกสารแนบท้ายประกาศ ข้อ ๒.๑.๑๓ กำหนดให้ใช้ค่าเฉลี่ยอัตราดอกเบี้ยเงินกู้ยืมประเภท MLR ของธนาคารขนาดใหญ่ อย่างน้อย ๓ ธนาคาร เป็นเกณฑ์พิจารณา โดยให้กำหนดเป็นตัวเลขกลม กรณีเป็นเศษ ถ้าเศษถึง ๐.๕๐ ให้ปัดขึ้น ถ้าไม่ถึง ๐.๕๐ ให้ปัดลง และให้กรมบัญชีกลางกำหนดและประกาศอัตราดอกเบี้ยเงินกู้ดังกล่าว หากอัตราดอกเบี้ยเงินกู้เฉลี่ย เปลี่ยนแปลง ถึงร้อยละ ๑ พร้อมทั้งจัดทำตาราง Factor F ที่สอดคล้องกับการประกาศเปลี่ยนแปลงอัตราดอกเบี้ยเงินกู้ เพื่อให้หน่วยงานของรัฐทราบและถือปฏิบัติต่อไป นั้น

จากการสำรวจ ณ วันที่ ๒๑ พฤษภาคม ๒๕๖๓ พบว่า ค่าเฉลี่ยของอัตราดอกเบี้ยเงินกู้ยืมประเภท MLR ปัจจุบัน ของธนาคารขนาดใหญ่ จำนวน ๕ ธนาคาร ได้แก่ ธนาคารกรุงเทพ จำกัด (มหาชน) ธนาคารกรุงไทย จำกัด (มหาชน) ธนาคารไทยพาณิชย์ จำกัด (มหาชน) ธนาคารกสิกรไทย จำกัด (มหาชน) และธนาคารกรุงศรีอยุธยา จำกัด (มหาชน) เป็นร้อยละ ๕.๔ ต่อปี

กรมบัญชีกลางจึงกำหนดและประกาศให้ใช้อัตราดอกเบี้ยเงินกู้สำหรับใช้เป็นเกณฑ์ในการคำนวณราคากลางงานก่อสร้างของทางราชการตามหลักเกณฑ์การคำนวณราคากลางงานก่อสร้าง ที่อัตราร้อยละ ๕ ต่อปี พร้อมทั้งจัดทำตาราง Factor F ใหม่ ที่สอดคล้องกับการประกาศใช้อัตราดอกเบี้ยเงินกู้ดังกล่าว จนกว่าจะมีประกาศเปลี่ยนแปลง โดยหน่วยงานของรัฐสามารถดาวน์โหลดตาราง Factor F ใหม่ ได้จาก [www.gprocurement.go.th](http://www.gprocurement.go.th) หัวข้อประกาศคณะกรรมการราคากลาง

ประกาศ ณ วันที่ ๑๙ มิถุนายน พ.ศ. ๒๕๖๓

(นายภูมิศักดิ์ อรัญญาเกษมสุข)  
อธิบดีกรมบัญชีกลาง



## ตาราง Factor F งานก่อสร้างอาคาร



เงินล่วงหน้าจ่าย	0 %	ดอกเบี้ยเงินกู้	5 %
เงินประกันผลงานหัก	0 %	ค่าภาษีมูลค่าเพิ่ม (VAT)	7 %

ค่างาน (ทุน) ล้านบาท	ค่าใช้จ่ายในการดำเนินงานก่อสร้าง (%)				รวมในรูป Factor	ภาษี มูลค่าเพิ่ม (VAT)	Factor F
	ค่า อำนาจการ	ค่า ดอกเบี้ย	ค่า กำไร	รวม ค่าใช้จ่าย			
≤ 0.5	15.6878	0.8333	5.5000	22.0211	1.2202	1.0700	1.3056
1	15.4672	0.8333	5.5000	21.8005	1.2180	1.0700	1.3033
2	15.3236	0.8333	5.5000	21.6569	1.2166	1.0700	1.3017
5	15.0257	0.8333	5.5000	21.3590	1.2136	1.0700	1.2985
10	14.9669	0.8333	5.0000	20.8002	1.2080	1.0700	1.2926
15	11.7015	0.8333	5.0000	17.5348	1.1753	1.0700	1.2576
20	10.9900	0.8333	5.0000	16.8233	1.1682	1.0700	1.2500
25	8.9691	0.8333	4.5000	14.3024	1.1430	1.0700	1.2230
30	8.1867	0.8333	4.5000	13.5200	1.1352	1.0700	1.2147
40	8.1502	0.8333	4.5000	13.4835	1.1348	1.0700	1.2143
50	8.1389	0.8333	4.5000	13.4722	1.1347	1.0700	1.2142
60	7.7222	0.8333	4.0000	12.5555	1.1256	1.0700	1.2043
70	7.6191	0.8333	4.0000	12.4524	1.1245	1.0700	1.2032
80	7.6191	0.8333	4.0000	12.4524	1.1245	1.0700	1.2032
90	7.6108	0.8333	4.0000	12.4441	1.1244	1.0700	1.2032
100	7.6108	0.8333	4.0000	12.4441	1.1244	1.0700	1.2032
150	7.3615	0.8333	4.0000	12.1948	1.1219	1.0700	1.2005
200	7.3632	0.8333	4.0000	12.1965	1.1220	1.0700	1.2005
250	7.2751	0.8333	4.0000	12.1084	1.1211	1.0700	1.1996
300	7.1959	0.8333	3.5000	11.5292	1.1153	1.0700	1.1934
350	6.3974	0.8333	3.5000	10.7307	1.1073	1.0700	1.1848
400	6.3220	0.8333	3.5000	10.6553	1.1066	1.0700	1.1840
500	6.2743	0.8333	3.5000	10.6076	1.1061	1.0700	1.1835
> 500	5.6692	0.8333	3.5000	10.0025	1.1000	1.0700	1.1770

หมายเหตุ

1. กรณีค่างานอยู่ระหว่างช่วงของค่างานต้นทุนที่กำหนด ให้เทียบอัตราส่วนเพื่อหาค่า Factor F หรือใช้สูตรคำนวณ
2. ถ้าเป็นงานเงินกู้หรือจากแหล่งอื่นซึ่งไม่ต้องชำระภาษีมูลค่าเพิ่ม ให้ใช้ Factor F ในช่อง "รวมในรูป Factor"

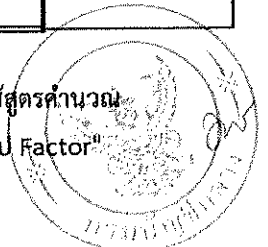

**รายละเอียด การคำนวณ Factor F งานก่อสร้างอาคาร**

$$\begin{aligned} \text{ค่า Factor F} &= D - \{ (D-E) \times [ (A-B) / (C-B) ] \} \\ &= 1.2985 - \{ (1.2985 - 1.2926) \times [ (5,468,219.8100 - 5,000,000.0000) / (10,000,000.00 - 5,000,000.00) ] \} \end{aligned}$$

ค่า Factor F = **1.2979**

A	=	ค่างานต้นทุน	5,468,219.81
B	=	ค่างานต้นทุนขั้นต่ำของช่วงค่างานต้นทุน ที่ค่างานต้นทุนที่ต้องการหาค่า Factor F (ค่างานต้นทุน A) อยู่	5,000,000.00
C	=	ค่างานต้นทุนขั้นสูงของช่วงค่างานต้นทุน ที่ค่างานต้นทุนที่ต้องการหาค่า Factor F (ค่างานต้นทุน A) อยู่	10,000,000.00
D	=	ค่า Factor F ของค่างานต้นทุนขั้นต่ำของช่วงค่างานต้นทุน ที่ค่างานต้นทุนที่ต้องการหาค่า Factor F (ค่างานต้นทุน A) อยู่	1.2985
E	=	ค่า Factor F ของค่างานต้นทุนขั้นสูงของช่วงค่างานต้นทุน ที่ค่างานต้นทุนที่ต้องการหาค่า Factor F (ค่างานต้นทุน A) อยู่	1.2926